

Installation and Use

Infrared clock thermostat with or without Turbo/Speed Air

ENG

Infrared clock thermostat with or without Turbo/Speed Air



Infrared receiver

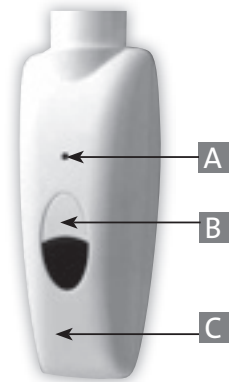

Infrared receiver for Turbo/Speed Air

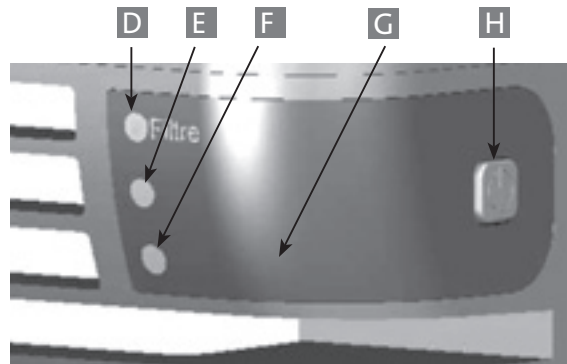

- A. Towel radiator pilot light
- B. Towel radiator on/standby button
- C. Infrared receiver

- D. Filter cleaning light
- E. Turbo/Speed Air pilot light
- F. Towel dryer pilot light
- G. Infrared receiver

- H. Towel radiator on/standby button
- I. Infrared transmitter
- J. I/O switch

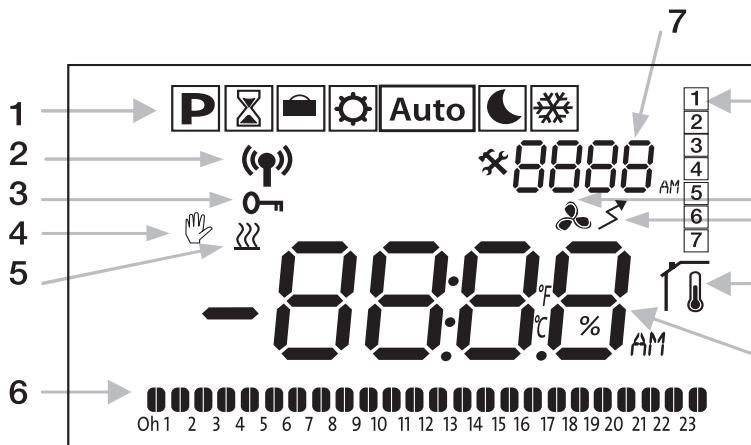

- 1. Operating mode
- 2. Transmission indicator
- 3. Keypad lock activated
- 4. Exemption programme
- 5. Heating indicator
- 6. Day-time programme in Auto mode
- 7. Current time, programme no. or parameter name
- 8. Current day
- 9. Boost activated
- 10. Low battery indicator
- 11. if ON => room temperature displayed
- 12. Temperature setting or room temperature

Presentation

This infrared transmitter with programmable digital display is designed to bring you comfort and energy savings. It allows you to operate your towel radiator by remote control.

It allows you to regulate room temperature to a desired temperature (temperature setting).

The Boost function allows you to rapidly increase the temperature in your bathroom and/or dry your towels.

You can set the room temperature using the sensor on the transmitter or receiver. By default, the temperature is set using the sensor on the receiver.

Powering on the device

After connecting your device to the electrical installation:

- **Electric or combined towel radiator:** Push the button  on the receiver at the bottom of the device to turn the towel radiator on. The «A» LED lights up and you hear 2 short beep signals..
- **Electric or combined towel radiator with Turbo/Speed Air option:** Press the (I) button on the back of the Turbo/Speed Air to turn the thermostat on. The «F» LED lights up.

Operating mode	«A»/«F» LED status radiator paused	«A»/«F» LED status radiator is heating «Sensor = EXT» (*)	«A»/«F» LED status radiator is heating «Sensor = INT» (*)
Standby (by pressing the B button on the receiver)	Off	-	-
Standby	Solid green	-	-
Comfort	Solid green	Solid red	Flashing red
Reduced	Solid green	Solid red	Flashing red
Frost protection	Solid green	Solid red	Flashing red
Boost	-	Flashing red	Flashing red
Sensor default or measured T°C > 35°C	Flashing green/red	-	-

(*) Sensor =EXT => control via the sensor on the receiver installed on the towel radiator
 Probe=INT => control via the transmitter sensor

The IR receiver has a self regulating system that memorises status (on/off) information and temperature settings.

If the transmitter is off, or if the batteries are dead:

- with the 'Sensor'=Ext setting, the last order received is used for regulation, even when the transmitter is off or if the batteries are dead.
- with the 'Sensor'=Int setting, the receiver will shut off automatically after 30 minutes maximum.

Stop the device

For the electric or bi energy towel warmer versions:

Press the  button, the display of the receiver dims and you hear one long beep.

For the electric or bi energy towel warmer with the Turbo/Speed Air option: Press the "O" button on the back of the receiver.

IMPORTANT: if your receiver is off, your towel radiator will not receive orders from the IR transmitter with digital display. Your installation could freeze because the device is unable to regulate.

Installing the IR transmitter with digital display





- Install the IR transmitter with digital display in the same room as the towel radiator. The transmitter must be installed about 1.5 meters from the floor on an interior wall, away from splashing water, direct sunlight and any disturbance from direct heat such as lamps, television sets, heating pipes, air flows, etc.

Note: To ensure perfect IR transmission:

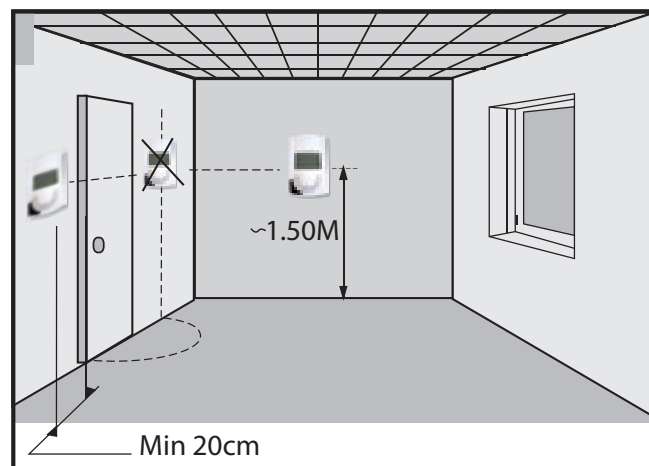
- do not allow objects to come between the transmitters and receivers (such as bath towels and bath sheets).
- avoid using lamps with built-in electronic ballast in the same room.

Assembly instructions



- **Remove the battery protection tabs:**
Press the clip on the bottom of the transmitter and pull the front panel to remove.
- The first step consists of choosing the language with  , then press OK.
LANG : Choose the language (Français/English)
- Next choose **Turbo/Speed Air** control, if any  , then press OK:
TURBO/SPEED AIR: Is the device equipped with a **Turbo/Speed Air?** (yes/no)
- The third step consists of setting the time (while display is blinking).
- Using the + and - keys: Set the hours then press OK.
- Next using the + and - keys, set the minutes then press OK.
- Next, using the + and - keys, set the days then press OK.
(1 = Monday, 2 = Tuesday, 3 etc.)
- Next using the + and - keys: set the day and month then press OK.
- Next using the + and - keys: Set the year, then press OK.

You can always cancel the last entry by pressing the key (↶)

You can return to set time and date mode at any time by pressing OK and holding it down for 2 seconds.

The transmitter is now ready for use. **Auto mode is displayed by default and is set to prog P1** (see details below).

Also note that when the transmitter's backlight turns off, you can press any key to turn it back on.

Description of operating modes

Use the ◀ or ▶ keys to switch from one mode to another, then confirm by pressing OK.

NOTE: regardless of the operating mode, the transmitter always displays the room temperature after a few seconds (🌡 symbol active, if TEMP parameter = yes).

☀ COMFORT temperature operating mode:

This is the desired temperature while the room is being used.

→ In comfort mode, press the OK key. The temperature starts to flash. Use the ◀ and ▶ keys to define the comfort temperature. Press OK again to confirm this temperature.

→ **The room temperature reappears 🌡 after 2 seconds.**

☾ REDUCED temperature operating mode:

This is the desired temperature while the bathroom is not being used.

→ In reduced mode, press the OK key. The temperature starts to flash. Use the + and - keys to define the reduced temperature. Press OK again to confirm this temperature.

→ **The room temperature reappears 🌡 after 2 seconds.**

❄ FROST PROTECTION operating mode:

prevents the occurrence of frost. This mode maintains a minimum temperature during a prolonged absence, without having to modify the established programmes.

→ In frost protection mode, press the OK key. The temperature starts to flash. Use the + and - keys to define the frost protection temperature. Press OK again to confirm this temperature.

→ **The room temperature reappears 🌡 after 2 seconds.**

P PROGRAMME Mode : allows you to programme control ranges according to the temperatures defined in Comfort ☀ and Reduced ☾. You can choose between three preset programs, "P1" to "P3", and 2 programs that you create according to your needs, "U1" and "U2". The types of programs using the ◀ and ▶ keys.

• **For preset factory programmes (P1 to P3),** select your programme using the ◀ and ▶ keys.

P1: 6:30 to 8:30 AM Monday through Friday / 8:30 to 10:30 AM on weekends.

P2: 6:30 to 8:30 AM Monday through Friday. 8:30 to 10:30 AM and 7:00-9:00 PM on weekends.

P3: 8:00 to 10:00 AM and 9:00-11:00 PM Monday through Friday. 9:00 to 11:00 AM and 9:00-11:00 PM on weekends.

The program must be confirmed by pressing OK 7 times, once for each day of the week. You are then taken back

to AUTO mode.

→ **The room temperature reappears 🌡**

• For custom programs (U1 and U2),

If you wish to select a custom programme (U1 or U2) that you have already created, without modifying it, press the (↶) key twice. You are taken back to **Auto** mode.

Otherwise, press OK to edit/create your custom program. Customisation always starts with the first day of the week (1=Monday).

Using the ◀ and ▶ keys, select the start time of your first level (time at which you want your comfort temperature to start). The symbol ⚙ is blinking. Programming is done in 30 minute steps.

Use the ◀ and ▶ keys to move the cursor, then confirm with OK.

You just set the start of your first comfort range.

You must now set your 2nd level in Reduced mode ☾.

Use the ◀ and ▶ keys to move the cursor, then confirm with OK.

Repeat the two steps above as many times as necessary to program other levels for the same day.

Validate this day by moving the cursor to the right to 24h using the ▶ key. You may now copy the settings you have just created and re-use them on the following days. Select "yes" or "no" using the ◀ and ▶ keys.

If you choose "no", you must create a program for Tuesday (repeating the steps used for Monday).

On the 7th day, you will be asked to save "SAVE" your program by pressing OK (using the Back key to cancel).

Your transmitter will return to the main menu in **Auto** mode.

→ **The room temperature reappears 🌡**

Auto AUTOMATIC operating mode

• The transmitter follows the program (set in **P**) mode) according to the current time. By pressing OK and then ◀ and ▶, an exemption of the temperature can be set until the programme's following change of cycle.

→ At the next cycle change, 🖐 appears.

Use + and - to set the desired temporary temperature.

→ At the next cycle change, 🖐 disappears and the program continues without changes.

→ You can always stop the exemption by pressing (↶)

Holiday function 🏠

This function puts your heating system in FROST PROTECTION mode ❄ during the number of days of your choice.

• Using the ◀ or ▶, keys, go to 🏠.mode. Next, use the ◀ and ▶ keys to select the number of days (d). Press OK to confirm.

• The holiday period will begin when OK is pressed to confirm (can be set to 1 to 44 days). Press OK to confirm: the 🏠 symbol blinks, and the number of days will count down until the end of the period.



• Please note that a holiday period is defined in full days (if it starts at 8:20, it will end at 9:00 at the end of the number of days selected).

• Exit holiday mode at any time by pressing (↶).

Boost Function (available in modes , **Auto**, ,)

This function allows you to rapidly increase the temperature in your bathroom and/or dry your towels at a given time for a defined period, without changing any of the programmes.





• **Electric or combined towel radiator:** :

→ Press the Boost key  : the  segment appears to indicate that the device is heating to maximum temperature. The Boost timer replaces the current time (the factory default Boost time is 30 minutes). The “A” LED blinks red.

→ To change the Boost duration, press OK and set using the + and - keys: the setting is done in 10 minute steps (min: 0:10 min/ max: 2 hrs).

→ To turn off the Boost function, press () .

• **Electric or combined towel radiator with Turbo/Speed Air option:**



→ Select the desired mode by pressing the Boost button repeatedly  : (device only – F LED) /  (**Turbo/Speed Air** only – E LED) /   (device + **Turbo/Speed Air** – F and E LEDs) / Stop.

→ The Boost timer replaces the current time display.

→ To change the Boost duration, press OK and set using the + and - keys: the setting is done in 10 minute steps.

NOTE : You can stop the forced operation at any time by pressing the Boost key until it disappears or by pressing () .

Keypad lock

Use this feature to avoid changes to transmitter settings. To lock the keypad, press and hold the () key, and then press  or .





The keypad lock symbol should appear.

Repeat the same procedure unlock the keypad.

User settings

Your transmitter has a settings menu to allow you choose different settings to suit your own preferences.

To access this menu, press and hold the () key for 10 seconds. The first parameter in the list below will be displayed.

You can now choose a setting using the  and  keys. Once you have chosen the setting, press OK to access settings (flashing display) and change using  and . Press OK again to confirm your setting.







To exit the user menu and return to the main menu, go to the “End” setting and press OK.

- **LANG** : Choose the language (FrANçais/English)
- **SOUF** : **Turbo/Speed Air** control (yes/no)
- **dEG** : Temperature units
(°C: Celsius / °F: Fahrenheit)
- **tEMP** : Room temperature display (yes/no)
- **Sond** : Sensor used for temperature control:
Int = Room temperature sensor inside the transmitter.
Ext = Sensor on the receiver (on the radiator)
The receiver/radiator sensor is the default sensor.
- **C** : calibration offset added to the order transmitted to the receiver (-3.0°C to +3.0°C, by default set at 0.0°C)
Note : this value can only be adjusted if SENS=Ext.
If SEN=Int, this value is fixed at 0.0°C.

- **Air.C** : Calibration of room temperature sensor (sensor on the transmitter).
Calibration must be done after a given order has been operating for a day.
Place the thermometer in the middle of the room at about 1.5 m above the floor. Record the temperature shown after 1 hour.
When you enter calibration mode for the first time, the indicator says “no”, which means no calibration has been performed yet.
Enter the reading on your thermometer using the + and - keys and confirm your settings with OK. YES appears to indicate that calibration has been performed.
Important note :
A big temperature change can also mention a less good installation of your emitter.
- If the temperature difference is too great, this could mean your transmitter was not installed properly.
- **24H/12H**: unit of time 24H = 24:00 / 12H = 12:00 AM
- **ChG.T**: AutomaticDaylightSavingTimeadjustment
yes = the time will change automatically
no = the time must be changed manually
- **CLr ALL** : Resets to factory defaults. Also deletes the time and U1/U2 programs.
Press and hold OK for 10 seconds to reset.
- **End**: Exit user menu
Press the OK key to exit the menu and return to the main screen.

Return to factory settings

Erases all programs and restores the factory default settings, regardless of the current mode.

- Enter “User Settings” by pressing and holding () for 10 seconds, then using the  and  keys to select the CLrALL setting (from the list of settings shown above).
- Then press and hold the OK key for 10 seconds: all segments light up, showing that the thermostat has been reset with the factory default settings:
→Temperatures  21°C /  19°C /  7°C, program P1/P2/P3, Boost 30 minutes.
- Reset the time and reprogram the thermostat as desired.

Calibration of the room temperature sensor

Refer to the User Settings section (C and Air.C)

Replacing the transmitter batterie

When the low battery LED  is on, the batteries must be changed soon.

IMPORTANT: You have up to 1 minute to change batteries. Beyond this time, if all segments light up when powering on again, you will have to reprogram your thermostat's time. However, all your programs, settings and parameters are preserved.

- Press the clip on the bottom and pull the front panel.
- Replace batteries with 2 new alkaline **LR6-1.5V AA batteries.**

While this is being done, the temperature automatically switches to the external sensor on the receiver on the radiator.

Setting the time and temperature

Press and hold the OK button for 3 seconds

- Using the + and - keys: Set the hours then press OK.
- Next, using the + and - keys: Set the minutes then press OK.

Specific recommendations

Combined radiators

The combined radiators are designed for use based on two different heating systems: central heating and electric heating. These two heating systems should **never be used simultaneously**

- When central heating is used, the electrical component should be off.
- If you would like to use the electric component, you must close the hot water intake value. **If you do this,**

never completely insulate the radiator (never close the central heating return circuit to permit the free passage of the expansion to the unit's expansion tank).

- **Never operate the electric component without ensuring that the work is properly filled with water,** purging the air and adding water, if necessary. The purge must be carried out with the pumped turned off or with the intake valve closed.

Powering on the combined device without the proper level of water will results in the voiding of the warranty.

Electric radiators

During use, you may notice that the upper and lower elements are cooler than the rest of the radiator:

- The upper elements are not completely filled so as to permit the expansion of the coolant during heating.
- The lower elements receive the returned fluid that has transmitted its heat.

Maintenance

It is preferable to use a soft dry cloth to clean the housing. Never use abrasives.

- **Towel radiator equipped with Turbo/Speed Air option:** Use a vacuum cleaner to clean the intake and outlet screens.

When the cleaning dust filter light (D) is on, the Boost function becomes inoperative.

- Remove the filter from the rear of the **Turbo/Speed Air** and clean with a vacuum cleaner with a brush. Put the filter back in place.
- Press and hold the «H»  button to initialize the **Turbo/Speed Air** and return to operating mode.

Specifications

Accuracy of temperature measuring	0.1°C
Accuracy of temperature setting	0.5°C
Temperature range	In comfort and reduced: 10°C-30 °C In frost protection: 5°C – 10°C
Electrical Protection	Receiver: Class II - IP44 Turbo/Speed Air: Class II - IP24 Transmitter: Class II - IP30
Controlled power (receiver)	12A / 250V 16A RELAY
Batteries (transmitter)	2x AA/LR61.5V alkaline batteries
Transmission distance (thermostat to receiver)	10m in all directions
Operating temperature (transmitter)	0°C to 50 °C
Storage temperature (transmitter)	-10°C to 50°C

Notice d'installation et d'utilisation - Thermostat infrarouge avec fonction horloge avec ou sans Turbo/Speed Air

Thermostat infrarouge avec fonction horloge sans ou avec **Turbo/Speed Air**



Récepteur infrarouge

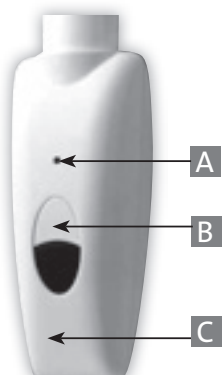

Récepteur infrarouge sur option **Turbo/Speed Air**

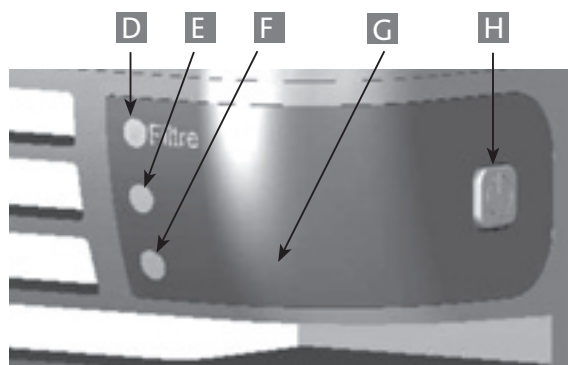

A. Voyant de fonctionnement du radiateur sèche-serviettes
B. Touche marche/veille du radiateur sèche-serviettes
C. Cellule réceptrice infrarouge

D. Voyant de nettoyage du filtre
E. Voyant de fonctionnement du **Turbo/Speed Air**
F. Voyant de fonctionnement du radiateur sèche-serviettes

G. Cellule réceptrice infrarouge
H. Touche marche/veille du radiateur sèche-serviettes
I. Cellule émettrice
J. Interrupteur O/I

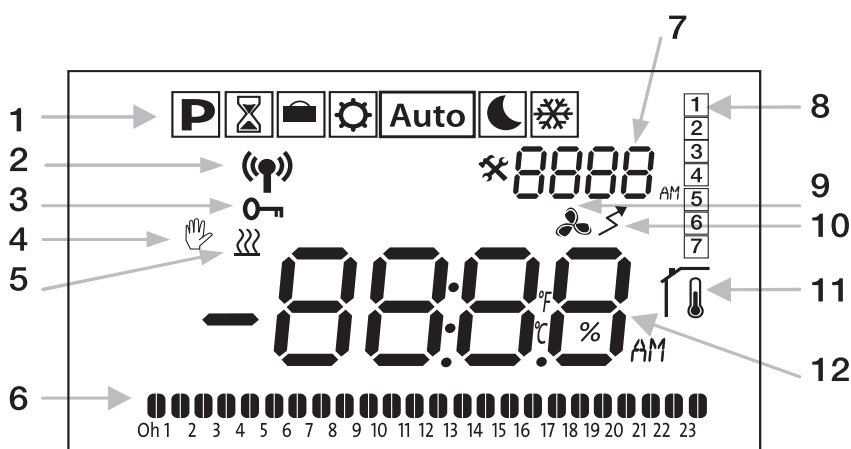

1. Mode de fonctionnement
2. Indicateur de transmission
3. Blocage de clavier activé
4. Programme de dérogation
5. Indicateur de chauffe
6. Programme de la journée en mode Auto
7. Heure courante, N° de programme ou nom du paramètre
8. Jour courant
9. Boost **Turbo/Speed Air** activé
10. Indicateur de pile faible
11. Si allumé => température ambiante affichée
12. Température de consigne ou ambiante

Présentation

Cet émetteur infrarouge à affichage digital programmable est conçu pour vous apporter confort et économies d'énergie. Il est destiné à la commande à distance de votre radiateur sèche-serviettes.

Il vous permet de réguler la température ambiante en fonction de la température souhaitée (température de régulation).

Sa fonction Boost vous permet de gérer des montées en température rapide dans votre salle de bains et/ou de sécher vos serviettes.

Il est possible de réguler la température ambiante via la sonde placée sur l'émetteur ou le récepteur. Par défaut, la température est régulée par la sonde placée sur le récepteur.

Mise en route de l'appareil

Après avoir raccordé votre appareil à l'installation électrique :

- **Versión radiateur sèche-serviettes électrique ou mixte** : Appuyez sur le bouton (B) situé sur le récepteur en bas de l'appareil pour démarrer le radiateur sèche-serviettes. Le voyant (A) s'allume et vous entendez 2 «beep» sonore court.
- **Versión radiateur sèche-serviettes électrique ou mixte avec option Turbo/Speed Air** : Appuyez sur la position (I) de l'interrupteur se trouvant sur l'arrière du Turbo/Speed Air pour la mise sous tension de l'appareil. Le voyant (F) s'allume.

Mode de fonctionnement	Etat du voyant (A)/(F) radiateur en pause	Etat du voyant (A)/(F) radiateur en chauffe « Sond = EXT »(*)	Etat du voyant (A)/(F) radiateur en chauffe « Sond = INT » (*)
Veille (par appui sur la touche B du récepteur)	Eteint	-	-
Veille	Vert fixe	-	-
Confort	Vert fixe	Rouge fixe	Rouge clignotant
Réduit	Vert fixe	Rouge fixe	Rouge clignotant
Hors gel	Vert fixe	Rouge fixe	Rouge clignotant
Boost	-	Rouge clignotant	Rouge clignotant
Défaut sonde ou T°C mesurée > 35°C	Vert/Rouge clignotant	-	-

(*) Sond=EXT => régulation via la sonde du récepteur installé sur le radiateur sèche-serviettes
Sond=INT => régulation via la sonde de l'émetteur

Le récepteur infrarouge dispose d'un système de régulation autonome qui conserve en mémoire les informations d'état (marche/veille) et de consigne de température.

Si l'émetteur est éteint ou en cas de piles usées :

- avec le paramètre 'Sond'=Ext, la dernière consigne reçue permet d'assurer la régulation même si l'émetteur est éteint ou en cas de piles usées.
- avec le paramètre 'Sond'=Int, le récepteur se coupera automatiquement après 30 minutes maximum.

Mise à l'arrêt de l'appareil

Version sèche-serviettes électrique ou mixte :

Appuyer sur le  bouton, le voyant du récepteur est éteint et vous entendez un "beep" sonore long.

Version radiateur sèche-serviettes électrique ou mixte avec option Turbo / Speed Air : Appuyez sur la position "O" de l'interrupteur situé sur l'arrière du soufflant.





IMPORTANT : si votre récepteur est éteint, votre radiateur sèche-serviettes ne recevra pas les ordres de l'émetteur infrarouge à affichage digital. Votre installation peut geler car l'appareil ne peut réguler.

Installation de l'émetteur infrarouge à affichage digital

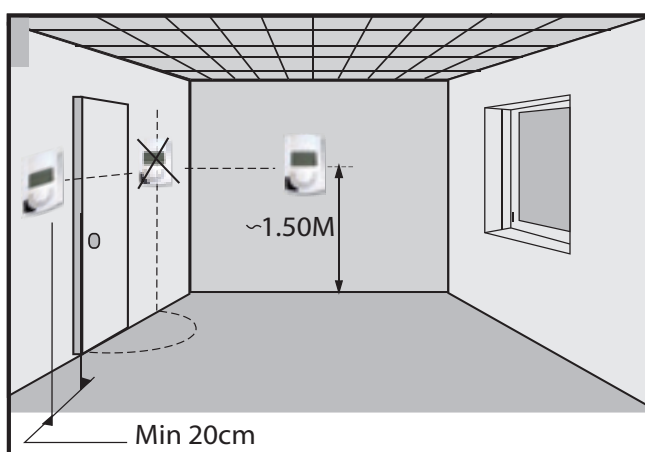
- Installez l'émetteur infrarouge à affichage digital dans la même pièce que le radiateur sèche-serviettes. L'émetteur doit être installé à environ 1,5 mètres du sol, sur un mur intérieur, à l'abri des projections d'eau, du rayonnement solaire direct et de toute perturbation thermique directe telle que lampe d'éclairage, téléviseur, tuyau de chauffage, courant d'air...
Remarque : Pour assurer une parfaite transmission infrarouge :
- ne pas obturer les cellules émettrices et réceptrices (drap de bains ou serviette devant la cellule).
- éviter l'éclairage par lampe à ballast électronique intégrée dans la même pièce.

Consignes de montage



- **Retirez les languettes de protection des piles :** Appuyez sur le clip de l'émetteur en partie basse et tirez sur la face avant pour l'enlever.
- La première étape consiste à choisir la langue avec   puis OK:
LANG : Choix de la langue (FrANçais/English)
- Deuxième étape, choix du pilotage d'un **Turbo/Speed Air**,   puis OK:
SOUF : L'appareil est équipé d'un **Turbo/Speed Air** ? (oui/non)
- La troisième étape consiste à régler l'heure (en clignotement).
- Avec les touches + et - : Ajustez les heures
Puis OK
- Puis avec les touches + et - : Ajustez les minutes
Puis OK
- Puis avec les touches + et - : Ajustez les jours courant
Puis OK (1=Lundi, 2=Mardi, 3 etc...)
- Puis avec les touches + et - : Ajustez le jour et le mois
Puis OK
- Puis avec les touches + et - : Ajustez l'année
Puis OK

Il est toujours possible d'annuler son dernier enregistrement en appuyant sur la touche (↶)
A tout moment, il est toujours possible de revenir au réglage de l'heure et de la date en appuyant 2 secondes sur OK.

L'émetteur est maintenant prêt à fonctionner. **Le mode Auto par défaut est affiché et sélectionné sur le prog P1** (voir détail cidessous).

Notez également que lorsque le rétro-éclairage de votre émetteur s'éteint, il suffit simplement d'appuyer sur une touche pour le rallumer.

Description des modes de fonctionnement

Utilisez les touches ◀ ou ▶ pour passer d'un mode à l'autre, puis validez votre choix avec la touche OK.

NOTA: quelque soit le mode de fonctionnement, l'émetteur affiche toujours après quelques secondes la température ambiante (symbole 🌡️ actif, si le paramètre TEMP=oui).

⚙️ **Mode de fonctionnement en température de CONFORT**
c'est la température désirée dans la salle de bains pendant son utilisation.

→ En mode confort, appuyez sur la touche OK, la température se met alors à clignoter. Utilisez les touches ◀ et ▶ pour définir la température de confort. Puis à nouveau sur OK pour valider cette température.

→ **La température ambiante 🌡️ réapparaît après 2 secondes.**

🌙 **Mode de fonctionnement en température REDUITE**
c'est la température désirée dans la salle de bains lorsqu'elle est inoccupée.

→ En mode Réduit, appuyez sur la touche OK, la température se met alors à clignoter. Utilisez les touches + et - pour définir la température de réduit. Puis à nouveau sur OK pour valider cette température.

→ **La température ambiante 🌡️ réapparaît après 2 secondes.**

❄️ **Mode de fonctionnement en HORS GEL :**

évite à l'installation de geler. Ce mode permet de conserver une température minimale lors d'une absence prolongée, sans avoir à modifier les programmes établis.

→ Appuyez sur la touche OK, la température se met alors à clignoter. Utilisez les touches + et - pour définir la température hors gel. Puis à nouveau sur OK pour valider cette température.

→ **La température ambiante 🌡️ réapparaît après 2 secondes.**

P Mode PROGRAMME : vous permet de programmer des plages de régulation selon les températures définies en confort ⚙️ et en réduit 🌙. Vous aurez le choix entre 3 programmes pré-établis « P1 » à « P3 » et 2 programmes que vous créerez selon vos besoins « U1 » et « U2 » Les types de programmes à l'aide des touches ◀ et ▶

• **Pour les programmes préétablis d'usine (P1 à P3),** sélectionnez votre programme à l'aide des touches ◀ et ▶

P1 : 6h30-8h30 du lundi au vendredi / 8h30-10h30 le week-end.

P2 : 6h30-8h30 et 19h-21h du lundi au vendredi. 8h30-10h30 et 19h-21h le week-end.

P3 : 8h-10h et 21h-23h du lundi au vendredi. 9h-11h et 21h-23h le week-end.

Le programme devra être validé 7 fois avec la touche OK pour chaque jour de la semaine puis vous reviendrez alors en mode AUTO

→ **La température ambiante 🌡️ réapparaît**

• **Pour les programmes personnalisés (U1 et U2),**

Si vous voulez sélectionner un programme personnalisé (U1 ou U2) déjà créé sans le modifier appuyez deux fois sur la touche (↶) et vous retournerez automatiquement en mode Auto.

Sinon appuyez sur la touche OK pour éditer/créer votre programme personnalisé. La personnalisation commencera toujours par le 1er jour de la semaine (1=Lundi).

A l'aide des touches ◀ et ▶, sélectionnez l'heure de départ de votre premier palier (heure à laquelle vous souhaitez la mise en route de votre température de confort. Le symbole ⚙️ apparaît alors en clignotement.

La programmation se fait par pas de 30mn.

Déplacez votre curseur avec les touches ◀ et ▶ puis valider avec OK.

Vous venez de définir le début de votre première plage de confort.

Vous devez maintenant ajuster votre 2ème palier de passage en mode

Réduit 🌙. Déplacer votre curseur à l'aide des touches ◀ et ▶ puis valider avec la touche OK.

Répétez autant de fois que nécessaire les deux étapes ci-dessus pour programmer d'autres paliers sur cette même journée.

Afin de valider cette journée, déplacez le curseur à droite jusqu'à 24h à l'aide de la touche ▶. Ensuite vous aurez la possibilité de copier ou non la journée créée sur les journées suivantes. Passez de « oui » à « non » à l'aide des touches ◀ et ▶.



Si vous choisissez « non », vous devrez créer le programme du mardi (répétez alors les étapes décrites pour le lundi).

Au 7^{ème} jour, le dimanche, vous serez alors invité à sauvegarder « SAVE » votre programme en appuyant sur OK (touche retour pour annuler).

Ensuite votre émetteur revient au menu principal en mode Auto.



→ **La température ambiante 🌡️ réapparaît**

Auto Mode de fonctionnement AUTOMATIQUE

- L'émetteur suit le programme (défini en mode **P**) en accord avec l'heure courante. En appuyant sur OK puis ◀ et ▶, une dérogation de la température peut être ajustée jusqu'au prochain changement de cycle du programme.
- Le pictogramme de dérogation manuelle  apparaît alors.
- Avec + et - ajustez la température temporaire requise.
- Au prochain changement de cycle, le  s'éteint et le programme continue sans modification.
- Il est toujours possible de stopper une dérogation en appuyant sur la touche (↻)







Fonction vacances

Cette fonction permet de mettre votre installation de chauffage en mode Hors Gel  pendant le nombre de jours que vous souhaitez.

- Avec les touches ◀ ou ▶, allez au mode . Ensuite sélectionnez avec les touches ◀ et ▶ votre programme à l'aide des touches ◀ et ▶ le nombre de jours (d).
- Appuyez sur OK pour valider.
- La période de vacances commencera dès la validation avec la touche OK (ajustable de 1 à 44 jours). Appuyez sur OK pour valider : le logo  clignotera et le nombre de jours décomptera jusqu'à la fin de la période.
- A noter qu'une période de vacances est définie en jours pleins (Si elle commence à 8h20, elle finira à 9h00 à la fin du nombre de jours choisis).
- Vous avez la possibilité à tout moment de sortir de la fonction vacances en appuyant sur (↻).

Fonction Boost (disponible en mode , **Auto**, ,)

Cette fonction permet de gérer des montées en température rapide de votre salle de bains et/ou de sécher vos serviettes, de façon ponctuelle et pendant un temps défini, sans modification des programmes.

- **Version radiateur sèche-serviettes électrique ou mixte :**
- Appuyez sur la touche Boost  : le segment  apparaît, indiquant la mise en chauffe de l'appareil à la température maximum. Le décompte du temps de Boost remplace l'heure (La configuration usine définit par défaut la durée du Boost à 30 minutes). Le voyant (A) clignote rouge.
- Pour modifier la durée du Boost, appuyez sur la touche OK et ajuster avec les touches + et - : le réglage se fait par pas de 10min (mini : 0:10 min / maxi : 2:00h).
- Pour éteindre la fonction Boost, appuyez sur la touche (↻).
- **Version radiateur sèche-serviettes électrique ou mixte avec option Turbo/Speed Air :**
- Choisissez le mode requis en appuyant successivement sur la touche Boost  : (appareil seul – voyant F) /  (Turbo/Speed Air seul – voyant E) / (appareil + Turbo/Speed Air – Voyants F et E) /   Arrêt.
- Le décompte du temps de Boost remplace l'heure.
- Pour modifier la durée du Boost, appuyez sur la touche OK et ajuster avec les touches + et - : le réglage se fait par pas de 10min.
- NOTA : vous pouvez interrompre la marche forcée à tout moment en appuyant sur la touche Boost jusqu'à disparition du segment ou en appuyant sur (↻).

Verrouillage du clavier

Utiliser cette fonction afin d'éviter tout changement des réglages de l'émetteur.

Pour bloquer le clavier, appuyez et maintenez tout d'abord la touche (↻) enfoncée puis appuyez sur ◀ ou ▶. Le symbole de verrouillage doit alors apparaître. Répétez la même procédure pour débloquer le clavier.

Paramètre utilisateur

Votre émetteur possède un menu de paramétrage pour vous permettre de modifier en fonction de vos exigences différents réglages.

Pour accéder à ce menu, maintenez la touche (↻) enfoncée pendant 10sec, alors le premier paramètre de la liste ci-dessous sera affiché.

Vous pouvez maintenant sélectionner un paramètre à ajuster à l'aide des touches ◀ et ▶. Une fois sur le paramètre, appuyez sur OK pour accéder au réglage (valeur clignotante), modifiez la valeur à l'aide de ◀ et ▶. Appuyez de nouveau sur la touche OK pour valider votre réglage. Pour sortir du menu utilisateur et revenir au menu principal, déplacez vous sur le paramètre « Fin » et appuyez sur OK.

- **LANG** : Choix de la langue (FRANçais/English)
- **SOUF** : Pilotage d'un Turbo/Speed Air (oui/non)
- **dEG** : Unité des températures (°C: Celsius / °F: Fahrenheit)
- **tEMP** : Affichage de la température ambiante (oui/non)
- **Sond** : Sonde utilisée pour la régulation de température :
 - Int = Sonde d'ambiance Interne à cet émetteur.
 - Ext = Sonde sur le récepteur (sur le radiateur)

La sonde du récepteur/radiateur est la sonde par défaut.
- **C** : offset de Calibration ajouté à la consigne transmise au récepteur (-3.0°C à +3.0°C, par défaut valeur à 0.0°C)
Remarque : cette valeur n'est ajustable que si Sond=EXT.
Si le paramètre Sond=Int cette valeur est figée à 0.0°C.
- **Air.C** : Etalonnage de la sonde d'ambiance (sonde située sur votre émetteur).
L'étalonnage doit être fait après une journée de fonctionnement à la même consigne.
Placez un thermomètre au milieu de la pièce à une hauteur d'environ 1,5M du sol, relevez la température mesurée au bout d'1H.
Quand vous entrez dans le paramètre de calibration pour la première fois l'afficheur indique « no » pour vous indiquer qu'aucune calibration n'est faite.
Saisissez alors la valeur lue sur votre thermomètre à l'aide des touches + et -, validez ensuite votre réglage avec OK.
Le message YES s'affiche pour vous indiquer qu'une calibration est faite.

Remarque importante :

Un écart de température trop important peut signifier aussi une mauvaise installation de votre émetteur.

- **24H/12H** : unité de l'heure 24H=24:00 / 12H=12:00 AM
- **ChG.H** : Changement d'heure Eté/ Hiver automatique:
 - oui = L'heure changera automatiquement
 - non = L'heure devra être changée manuellement
- **CLr ALL** : Reset aux paramètres d'usine par défaut, efface aussi l'heure et les programmes U1, U2. Maintenez OK appuyé pendant 10s pour faire un Reset.
- **Fin** : Sortie du menu utilisateur
Appuyer sur la touche OK pour sortir du menu et revenir à l'écran principal.

Retour aux configurations usines

Efface tous les programmes et restaure les paramètres d'usine par défaut, quelque soit le mode en cours.

- Entrez dans la fonction « Paramètre utilisateur » en appuyant sur la touche (↩) pendant 10 sec puis sélectionnez à l'aide des touches ◀ et ▶ le paramètre **CLr ALL** (dans la liste de paramètres ci-dessus)
- Appuyez ensuite pendant 10 secondes sur la touche OK : Tous les segments s'allument, montrant que le thermostat a été réinitialisé avec les paramètres d'usine par défaut :
 → Températures ☀ 21°C / 🌙 19°C / ❄ 7°C, programme P1/P2/P3, Boost 30 minutes.
- Réajustez l'heure et reprogrammez le thermostat comme souhaité.

Calibration ou Etalonnage de la sonde d'ambiance

Se reporter au paragraphe Paramètre utilisateur (C et Air.C)

Remplacement des piles de l'émetteur

Lorsque l'indicateur de piles faibles ⚡ est allumé, il faut prévoir de changer les piles.

IMPORTANT: Vous avez 1 minute pour changer les piles. Au-delà de ce temps, si tous les segments s'allument au redémarrage, vous devrez reprogrammer l'heure de votre thermostat.

Cependant tous vos programmes, réglages et paramètres sont bien conservés.

- Appuyez sur le clip en partie basse et tirez sur la face avant.
- Remplacez les piles par **2 piles alcalines LR6 AA 1.5V** neuves.

Dans ce cas, la mesure de la température bascule automatiquement sur la sonde externe du récepteur situé sur le radiateur.

Réglage de l'heure et de la température

Appuyer sur la touche OK pendant 3 sec

- Avec les touches + et - : Ajustez les heures
Puis OK
- Puis avec les touches + et - : Ajustez les minutes
Puis OK

Recommandations particulières

Radiateurs mixtes

Les appareils mixtes sont prévus pour fonctionner selon 2 énergies différentes : chauffage central/chauffage électrique. Ces 2 énergies ne doivent **jamais fonctionner simultanément**.

- Lors du fonctionnement sur le chauffage central, la partie électrique doit être fermée.
- Si vous souhaitez faire fonctionner la partie électrique, il convient de fermer le robinet monté sur l'alimentation en eau chaude, mais dans ce cas, **n'isolez jamais complètement le radiateur** (ne jamais fermer le retour du circuit de chauffage central, afin de laisser le passage libre de la dilatation vers le vase d'expansion de l'installation).
- **Ne jamais faire fonctionner la partie électrique sans avoir veillé au bon remplissage en eau du radiateur**, en procédant à une purge d'air et à un complément d'eau si nécessaire. La purge doit être effectuée, soit pompe arrêtée, soit robinet d'alimentation fermé.

La mise sous tension sans que l'appareil mixte soit correctement rempli d'eau entraîne l'annulation de la garantie.

Radiateurs électriques

Au cours de l'utilisation, vous pourrez remarquer que les éléments hauts et bas sont plus tièdes que le reste du radiateur :





- Les éléments supérieurs ne sont pas complètement remplis pour permettre la dilatation du fluide caloporteur lors de la mise en chauffe.
- Les éléments bas reçoivent le retour du fluide qui a transmis sa chaleur.

Cas particulier de régulation par fil pilote (fil noir)

IMPORTANT: dans le cas de l'utilisation du fil pilote, il faut impérativement que la régulation soit réalisée via la sonde du récepteur installé sur le radiateur.

C'est-à-dire : la configuration doit être « Sond » = EXT.

Votre radiateur sèche-serviettes permet de gérer les ordres envoyés par EDF (cf. tarif Tempo). Il permet également de les visualiser grâce au voyant (A) ou (F) (selon équipement de l'appareil) :(*) : Ordres générés par EDF

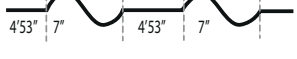
Mode	Signaux via le fil pilote	Résultats obtenus / Voyant (A) ou (F)
Confort		Selon réglage de l'émetteur en mode confort
		En pause : Vert fixe En chauffe : Rouge fixe
Réduit		Selon réglage de l'émetteur en mode confort -3.5°C
		En pause : Vert clignotant En chauffe : Rouge fixe
Hors gel		La température de la pièce est maintenu à 7°C +/- 3°C
		En pause : Eteint avec flash vert En chauffe : Rouge fixe
Arrêt		Arrêt instantané de l'appareil
		Voyant éteint
Confort -1°C(*)		Selon réglage de l'émetteur en mode confort -1°C
		En pause : Voyant vert avec un flash d'extinction En chauffe : Rouge fixe
Confort -2°C (*)		Selon réglage de l'émetteur en mode confort -2°C
		En pause : Voyant vert avec deux flashes d'extinction En chauffe : Rouge fixe

(*) : Ordres générés par EDF

Entretien

Utilisez de préférence un chiffon sec et doux pour nettoyer le boîtier. Ne jamais utiliser de produits abrasifs.

- **Radiateur sèche-serviettes équipé de l'option Turbo/Speed Air** : Nettoyez avec un aspirateur les grilles d'entrée et de sortie d'air. Lorsque le voyant de nettoyage

du filtre anti-poussières (D) s'allume, la fonction Boost devient inopérante.

- Retirez le filtre situé à l'arrière du **Turbo/Speed Air**, et nettoyez-le avec un aspirateur muni d'une petite brosse. Remettez le filtre en place.
- Faites un appui long sur le bouton  (H) pour initialiser le **Turbo/Speed Air** et revenir en mode marche.

Caractéristiques techniques

Précision de la mesure de température	0.1°C	
Précision de la température de régulation	0.5°C	
Plage de température	En confort & réduit: 10°C - 30°C en hors gel: 5°C - 10° C	
Protection Electrique	Récepteur: Turbo/Speed Air: Emetteur:	Classe II - IP44 Classe II - IP24 Classe II - IP30
Puissance pilotée (récepteur)	12A/250V RELAIS 16A	
Piles (émetteur)	2X LR6 AA 1.5V piles alcalines	
Distance d'émission (thermostat vers récepteur)	10m dans toutes les directions	
Température de fonctionnement (émetteur)	0°C à 50 °C	
Température de stockage (émetteur)	-10°C à 50°C	

Installatie- en gebruikershandleiding

Infrarode klokthermostaat met of zonder Turbo/Speed Air

Infrarode klokthermostaat met of zonder Turbo/Speed Air



Infraroodontvanger

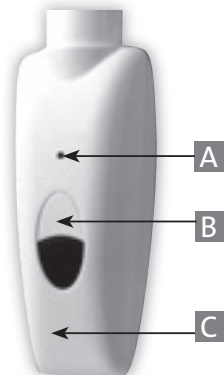

Infraroodontvanger met Turbo/Speed Air als optie

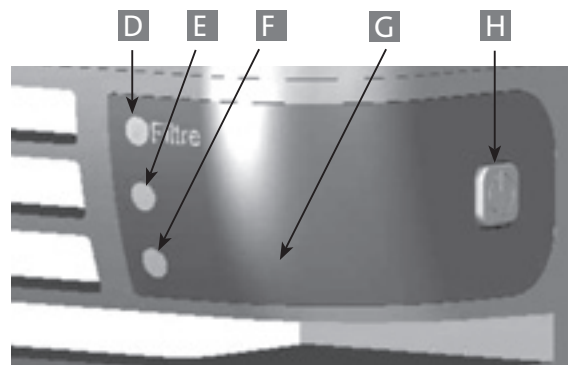

- A. Controleled van de handdoekradiator
 B. Knop aan/waakstand  van de handdoekradiator
 C. Cel van de infraroodontvanger

- D. Led voor de filterreiniging
 E. Controleled v/d Turbo/Speed Air
 F. Controleled van de handdoekradiator
 G. Cel van de infraroodontvanger

- H. Toets aan/waakvlam  van de handdoekradiator
 I. Zendcel
 J. Schakelaar

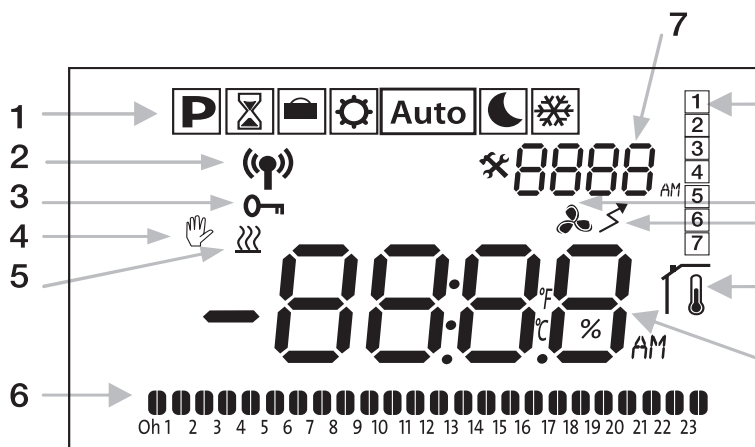

1. Bedrijfsmodus
2. Transmissieled
3. Keypadvergrendeling geactiveerd
4. Afwijkend programma
5. Verwarmingsled
6. Dagprogramma in de automatische modus
7. Lopend uur, programmanr. of parameter naam
8. Lopende dag
9. Boost Turbo/Speed Air geactiveerd
10. Indicator zwakke batterij
11. indien ingeschakeld => weergave van kamertemperatuur
12. Ingestelde temperatuur of kamertemperatuur

Presentatie

Deze infraroodzender met digitale programmeerbare display is ontworpen met het oog op comfort en energiebesparing. Hij kan uw handdoekradiator vanop afstand bedienen.

U kunt er de gewenste kamertemperatuur mee instellen (regeltemperatuur).

Met de boostfunctie kunt u de temperatuur in uw badkamer of van uw handdoekradiator snel regelen.

De kamertemperatuur kan via de voeler op de zender of de ontvanger vlot geregeld worden. Standaard wordt de temperatuur geregeld door de voeler op de ontvanger.

Inschakelen van het apparaat

Als uw apparaat op het stroomnet aangesloten is:

- **Versie met elektrische of gemengde handdoekradiator:** Druk op de knop  (B) op de ontvanger onderaan het apparaat om de handdoekradiator te starten. Verklikkerlampje (A) begint te branden en u hoort twee korte piepsignalen.
- **Versie met elektrische of gemengde handdoekradiator met Turbo/Speed Air:** druk op de stand (I) van de schakelaar aan de achterkant van de Turbo/Speed Air om de thermostaat in te schakelen. De controleled (F) licht op

Bedrijfsmodus	Toestand van de led (A) (F) radiator in pauze	Toestand van de led (A) (F) radiator verwarmt 'Voeler = EXT'(*)	Toestand van de led (A) (F) radiator verwarmt 'Voeler = INT'(*)
Waakstand (door het indrukken van knop B op de ontvanger)	Dooft	-	-
Waakstand	Vast groen	-	-
Comfort:	Vast groen	Vast rood	Rood knipperend
Laag:	Vast groen	Vast rood	Rood knipperend
Vorstvrij:	Vast groen	Vast rood	Rood knipperend
Boost	-	Rood knipperend	Rood knipperend
Standaardvoeler of gemeten t°C < 35°C	Groen/rood knipperend	-	-

(*) Voeler =EXT => regulatie via de voeler van de ontvanger op de handdoekradiator
 Voeler =INT => regulatie via de voeler van de zender

De infraroodontvanger beschikt over een autonoom regulatiesysteem dat de informatie over de toestand (aan/waakstand) en de ingestelde temperatuur in zijn geheugen bewaart.

Als de zender dooft of als de batterijen uitgeput zijn:

- met de parameter 'Voeler=Ext', kan de regulatie gebeuren aan de hand van de laatst ontvangen ingestelde waarde, zelfs als de zender uitgeschakeld is of als de batterijen uitgeput zijn.
- met de parameter 'Voeler=Int', zal de ontvanger na maximaal 30 minuten automatisch uitschakelen.

Het toestel uitschakelen

Er bestaan 2 versies : elektrisch of gemende radiator

Druk op de .

Het verklikkerlampje van de ontvanger gaat uit en u hoort een lang piepsignaal.

Voor de elektrische of gemende radiator met Turbo/Air Speed optie: Druk op de "O" positie van de schakelaar aan de achterkant van de klep.





BELANGRIJK: als uw ontvanger uitgeschakeld is, zal uw handdoekradiator geen commando's van de infraroodzender met digitale display ontvangen. Uw installatie kan bevriezen, want het apparaat kan niet geregeld worden.

Installatie van de infraroodzender met digitale display

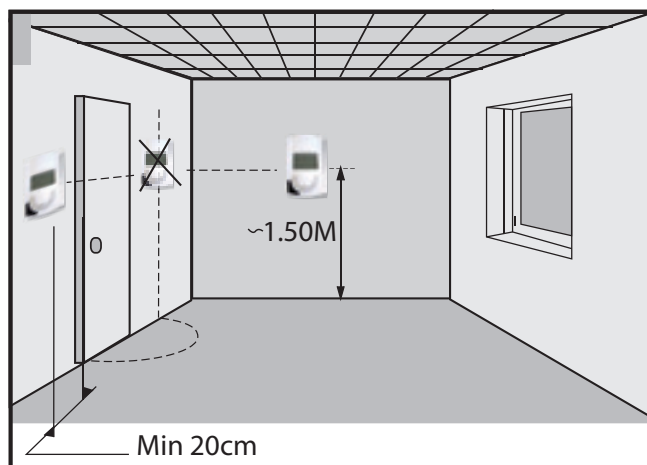
- Installeer de infraroodzender met digitale display in dezelfde kamer als de handdoekradiator. Plaats de zender op ongeveer 1,5 meter van de vloer, op een binnenmuur, beschermd tegen waterspatten, direct zonlicht en alle rechtstreekse thermische storingen zoals een lamp, televisie, verwarmingsbuis, luchtstroom, ...
Opmerking: Voor een perfecte infraroodtransmissie:
- mogen de cellen van de zender en de ontvanger niet afgedekt worden (badlakens of handdoek voor de cel).
- moet verlichting met een lamp met ingebouwde elektronische ballast in dezelfde kamer vermeden worden.

Instructies voor de montage



- **Verwijder de beschermplijjes van de batterijen:** Druk op de clip van de zender onderaan en trek aan de voorzijde om ze te verwijderen.
- Kies eerst de taal met   en druk op OK.
TAAL: Kies de taal (Frans/Engels)
- Kies vervolgens de bediening van een **Turbo/Speed Air** met   en druk op OK.
TURBO/SPEED AIR: Heeft het apparaat een **Turbo/Speed Air?** (ja/nee)
- De derde stap bestaat uit de regeling van het uur (dat knippert)
- Met de toetsen + en - : Regel de uren
 Druk op OK
- Regel dan met de toetsen + en - de minuten
 Druk op OK
- Regel met de toetsen + en - de dagen
 Druk op OK
 (1=maandag, 2=dinsdag, 3 enzovoort)
- Regel dan met de toetsen + en - de dag en de maand
 Druk op OK
- Regel dan met de toetsen + en - het jaar
 Druk op OK

De laatst opgeslagen gegevens kunnen altijd geannuleerd worden met de toets (↶)

Het is op gelijk welk moment mogelijk om terug te keren naar de regeling van het uur en de datum door 2 seconden op OK te drukken.

De zender is nu bedrijfsklaar. **Standaard staat het apparaat in de modus Auto. Deze modus wordt geselecteerd met prog P1 (zie details hieronder).**

Als de achtergrondverlichting van uw zender dooft, volstaat het om een toets in te drukken om ze terug te activeren.

Beschrijving van de diverse modi

Gebruik de toets ◀ of ▶ om van de ene modus naar de andere te gaan en bevestig uw keuze met de toets OK.

OPMERKING: in gelijk welke werkingsmodus geeft de zender altijd enkele seconden de kamertemperatuur weer (symbool  actief, als de parameter TEMP=ja).

Werkingsmodus met COMFORTtemperatuur:

dit is de temperatuur die in de badkamer gewenst is als ze in gebruik is.

→ Druk in de comfortmodus op OK. De temperatuur zal beginnen te knipperen. Gebruik de toetsen ◀ en ▶ om de comforttemperatuur te definiëren. Druk nogmaals op OK om deze temperatuur te bevestigen.

→ **Na 2 seconden verschijnt de kamertemperatuur  terug.**

Werkingsmodus met LAGE temperatuur:

dit is de temperatuur die in de badkamer gewenst is als ze niet in gebruik is.

→ Druk in de modus Laag op OK. De temperatuur zal beginnen te knipperen. Gebruik de toetsen + en - om de lage temperatuur in te stellen. Druk nogmaals op OK om deze temperatuur te bevestigen.



→ **Na 2 seconden verschijnt de kamertemperatuur  terug.**

Modus VORSTVRIJ:

vermijdt dat de installatie bevroert. In deze modus wordt een minimumtemperatuur gehandhaafd tijdens een langdurige afwezigheid, zonder dat de ingestelde programma's gewijzigd hoeven te worden.

→ Druk op OK. De temperatuur zal beginnen te knipperen. Gebruik de toetsen + en - om de vorstvrije temperatuur in te stellen. Druk nogmaals op OK om deze temperatuur te bevestigen.

→ **Na 2 seconden verschijnt de kamertemperatuur  terug.**

P PROGRAMMAMODUS : hiermee kan u uurschijven regelen volgens de ingestelde temperaturen in de modus Comfort  en Laag . U hebt de keuze tussen 3 vooraf ingestelde programma's 'P1' tot 'P3' en 2 programma's die u kunt instellen volgens uw behoeften 'U1' en 'U2'. Kies de programmatypes met de toetsen ◀ en ▶.

• **Voorde in de fabriek ingestelde programma's (P1 tot P3),** kiest u uw programma met behulp van de toetsen ◀ en ▶

P1: 6.30 u. - 8.30 u. van maandag tot vrijdag /
8.30 u. - 10.30 u. in het weekend.

P2: 6.30 u. - 8.30 u. en 19 u. - 21 u. van maandag tot
vrijdag.
8.30 u. - 10.30 u. en 19 u. - 21 u. in het weekend.

P3: 8 u. - 10 u. en 21 u. - 23 u. van maandag tot
vrijdag.

9 u. - 11 u. en 21 u. - 23 u. in het weekend.

Het programma moet 7 keer bevestigd worden met de toets OK voor elke dag van de week, tot u terug in de modus AUTO komt.

→ **De kamertemperatuur  wordt opnieuw weergegeven**

• **Voor de persoonlijke programma's (U1 en U2)**

Als u een persoonlijk programma (U1 of U2) wilt selecteren dat al aangemaakt is, zonder het te wijzigen, druk dan op de toets (↶) en dan komt u automatisch terug in de modus Auto.

Druk anders op de toets OK om uw persoonlijk programma te bewerken/aan te maken. Het persoonlijk programma zal altijd beginnen met de 1e dag van de week (1= maandag).

Kies met de toetsen ◀ en ▶, het beginuur van uw eerste schijf (het uur waarop u de comforttemperatuur wilt activeren). Het symbool  zal knipperen.

De programmering gebeurt in stappen van 30 min.

Verplaats uw cursor met de toetsen ◀ en ▶ en bevestig de instellingen met OK.

U hebt nu het begin van uw eerste comfordschijf ingesteld.

U moet nu de 2e schijf instellen voor de overgang naar de modus Laag

. Verplaats uw cursor met de toetsen ◀ en ▶ en bevestig de instellingen met OK.

Herhaal deze twee stappen zo vaak als nodig is om andere uurschijven in te stellen op dezelfde dag.

Om deze dag te bevestigen, verplaatst u de cursor naar rechts tot 24 uur met behulp van de toets ▶. Vervolgens kunt u het aangemaakte programma al dan niet kopiëren voor de volgende dagen. Ga van 'ja' naar 'neen' met behulp van de toetsen ◀ en ▶.

Als u 'neen' kiest, moet u het programma voor dinsdag aanmaken (herhaal in dat gevallen de stappen die voor maandag beschreven werden).

Op de 7e dag, zondag, wordt u gevraagd om uw programma te bewaren ('SAVE') door op OK te drukken (teruglooptoets om te annuleren).

Daarna keert uw zender terug naar het hoofdmenu in de modus Auto.

→ **De kamertemperatuur  wordt opnieuw weergegeven.**

Auto **AUTOMATISCHE bedrijfsmodus**

• De zender volgt het programma (gedefinieerd in modus P) in overeenstemming met de ingestelde uren. Door op OK te drukken en dan op ◀ en ▶, kan van de ingestelde temperatuur afgeweken worden tot de volgende cycluswijziging van het programma.







→ Het pictogram van de manuele afwijking  wordt dan weergegeven. Met + en - past u de gewenste temperatuur aan.

→ Bij de volgende cycluswijziging, verdwijnt het pictogram  en wordt het programma ongewijzigd voortgezet.

→ Het is altijd mogelijk om een afwijking te stoppen door op de toets (↶) te drukken.

Vakantiefunctie

Met deze functie kunt u uw verwarmingsinstallatie in de modus Vorstvrij  zetten voor het gewenste aantal dagen.

- Met de toets  of , gaat u naar de modus . Kies dan met de toetsen  en  het aantal dagen (d). Druk op OK om de instelling te bevestigen.
- De vakantieperiode zal beginnen zodra de toets OK ingedrukt wordt (regelbaar van 1 tot 44 dagen). Druk op OK om de instelling te bevestigen. Het logo  zal knipperen en het aantal dagen zal aftellen tot het einde van de periode.
- Een vakantieperiode wordt gedefinieerd in volle dagen (als ze begint om 8.20 uur, zal ze eindigen om 9.00 uur aan het einde van het aantal gekozen dagen).
- U kunt de vakantiefunctie op gelijk welk moment onderbreken door op  te drukken.

Boostfunctie (beschikbaar in de modi , **Auto**, ,)



Met deze functie kunt u de temperatuur in uw badkamer en/of van de handdoekradiator snel verhogen op bepaalde momenten en gedurende een bepaalde tijd, zonder de programma's te wijzigen.

- **Versie met elektrische of gemengde handdoekradiator:**
 - Druk op de Boost-toets : het segment  verschijnt, wat aangeeft dat het apparaat tot de maximumtemperatuur verwarmt. De aftelling van de boosttijd vervangt het uur (de fabrieksinstelling definieert de duur van de Boostfunctie standaard op 30 minuten). De controleled (A) knippert rood.
 - Om de duur van de Boost te wijzigen, drukt u op OK en vervolgens past u de duur aan met de toetsen + en -: de regeling gebeurt in stappen van 10 min. (minimaal 0:10 min/maximaal: 2:00 uur).
 - Druk op de toets  om de Boostfunctie terug uit te schakelen.
- **Versie met elektrische of gemengde handdoekdroger met Turbo/Speed Air:**
 - Kies de gewenste modus door meerdere keren op de toets Boost  te drukken: (alleen apparaat – led F) /  (alleen Turbo/Speed Air – led E) /   (apparaat + Turbo/Speed Air – leds F en E) / __ Uitschakeling.
 - De aftelling van de Boosttijd vervangt het uur.
 - Om de duur van de Boost te wijzigen, drukt u op OK en vervolgens past u de duur aan met de toetsen + en -: de regeling gebeurt in stappen van 10 min.

OPMERKING: u kunt de gedwongen werking op gelijk welk moment onderbreken door op de toets Boost te drukken tot het segment verdwijnt of door op  te drukken.

Vergrendeling van het klavier

Gebruik deze functie om ongewenste wijzigingen in de zenderregeling te vermijden.

Houd de toets  eerst ingedrukt en druk dan op  of  om het klavier te blokkeren.





Het slotsymbool moet verschijnen. Herhaal deze werkwijze om het klavier terug te ontgrendelen.

Gebruikersparameters

Uw zender beschikt over een parametermenu zodat u de werking kunt aanpassen aan uw behoeften.

Om naar het menu te gaan, houdt u de toets  10 sec. ingedrukt. Vervolgens verschijnt de eerste parame-

ter van de onderstaande lijst.

U kunt nu een parameter kiezen die u wilt wijzigen met behulp van de toetsen  en . Als u op de parameter staat, drukt u op OK om naar de regeling te gaan (knipperende waarde). Wijzig de waarde met behulp van  en . Druk opnieuw op OK om uw regeling te bevestigen.

Om het gebruikersmenu te verlaten en terug te keren naar het hoofdmenu, gaat u naar de parameter 'Einde' en drukt u op OK.

- **TAAL:** Kies de taal (Frans/Engels)
- **TURBO/SPEED AIR:** Besturing van een Turbo/Speed Air (ja/nee)
- **dEG:** Eenheid van de temperatuur (°C: Celsius / °F: Fahrenheit)
- **tEMP:** Aanduiding van de kamertemperatuur (ja/nee)
- **Voeler:** Voeler voor de temperatuurregeling:
 - Int = Voeler voor de interne temperatuur op deze zender.
 - EXT = Voeler op de ontvanger (op de radiator)

De voeler van de ontvanger/radiator is de standaardvoeler.

- **C:** offset voor de kalibratie toegevoegd aan de ingestelde waarde die naar de ontvanger gestuurd wordt (-3,0 °C tot +3,0 °C, per standaardwaarde op 0,0 °C)

Opmerking: Deze waarde kan niet aangepast worden als 'Voeler=Ext.' Als de parameter 'Voeler=Int', is deze waarde vastgesteld op 0,0 °C.

- **Air.C:** ijking van de voeler voor de kamertemperatuur (de voeler bevindt zich op uw zender). De ijking moet gebeuren als de installatie een dag gewerkt heeft met dezelfde ingestelde temperatuur.

Plaats een thermometer in het midden van de kamer op een hoogte van ongeveer 1,5 m van de grond. Stel de gemeten temperatuur vast na 1 uur.

Als u voor de eerste keer naar de kalibratieparameter gaat, geeft de display 'nee' aan om aan te geven dat er nog geen enkele kalibratie uitgevoerd werd.

Geef vervolgens de waarde in die u op de thermometer afgelezen hebt met behulp van de toetsen **+ en -** en bevestig uw regeling daarna met OK. Het bericht YES verschijnt om aan te duiden dat de kalibratie voltooid is.

Belangrijke opmerking:

Een te groot temperatuurverschil kan ook wijzen op een slechte installatie van uw zender.

- **24 uur/12 uur:** eenheid voor het uur 24 uur= 24:00 / 12 uur=12:00 AM
- **ChG.H:** Automatische wijziging van het zomer-/winteruur:
 - ja = Het uur zal automatisch wijzigen
 - nee= Het uur moet handmatig aangepast worden
- **CLr ALL:** Zet alle parameters terug op de fabrieksinstellingen en wist ook het uur en de programma's U1, U2.
 - Houd de knop OK 10 seconden ingedrukt voor een reset.
- **Einde:** Hiermee verlaat u het gebruikersmenu. Druk op de knop OK om het menu te verlaten en terug te keren naar het hoofdscherm.

Terugzetten van fabrieksinstellingen

Hierdoor worden alle programma's gewist en worden de standaardinstellingen hersteld, ongeacht de bedrijfsmodus.

- Ga naar de functie 'Gebruikersparameter' door 10 seconden op de toets (↻) te drukken en kies vervolgens met behulp van de toetsen ◀ en ▶ de parameter CLr ALL (in de bovenstaande parameterlijst)
- Druk vervolgens 10 seconden op de toets OK: alle segmenten lichten op, wat erop wijst dat de thermostaat teruggezet werd op de fabrieksinstellingen:
- Temperaturen ☀ 21°C / 🌙 19°C / ❄ 7°C, programma's P1/P2/P3, Boost 30 minuten.
- Stel het uur terug in en herprogrammeer de thermostaat naar wens.

Kalibratie of ijking van de kamervoeler

Zie paragraaf Gebruikersparameters (C en Air.C)

Vervanging van batterijen van de zender

Als de indicator voor zwakke batterijen ⚡ oplicht, moeten de batterijen vervangen worden.

BELANGRIJK: U hebt 1 minuut de tijd om de batterijen te vervangen. Daarna, als alle segmenten oplichten bij het herstarten, moet u het uur van uw thermostaat opnieuw programmeren. Al uw programma's, regelingen en parameters blijven echter goed bewaard.

- Druk op de clip van de zender onderaan en trek aan de voorzijde om ze te verwijderen.
- Vervang de batterijen door 2 nieuwe alkalinebatterijen **LR6 AA van 1,5 V.**

In dit geval gebeurt de temperatuurmeting automatisch via de externe voeler van de ontvanger op de radiator.

Regeling van uur en temperatuur

Druk 3 seconden op de toets OK

- Regel dan met de toetsen + en - de uren
Druk vervolgens op OK
- Regel dan met de toetsen + en - de minuten
Druk vervolgens op OK

Bijzondere aanbevelingen

Gemengde radiatoren

De gemengde toestellen zijn voorzien om te werken op twee verschillende soorten energie: centrale verwarming/elektrische verwarming. Deze 2 mogen **nooit**

tegelijk werken.

- Tijdens de werking op het circuit van de centrale verwarming moet het elektrische deel gesloten zijn.
- Als u het elektrische deel wilt laten werken, moet u gewoon de kraan van de warmwatertoevoer sluiten. Isoleer in dit geval de radiator nooit volledig (sluit nooit de retour van het circuit van de centrale verwarming om de dilatatie naar het expansievat van de installatie mogelijk te maken).
- **Laat het elektrische deel nooit werken zonder dat er voldoende water in de radiator zit.** Ontlucht de radiator en vul, indien nodig, water bij. De ontluchting moet gebeuren bij een stilstaande pomp of een gesloten toevoerkraan.

Als het gemengde apparaat onder spanning gezet wordt zonder dat het correct met water gevuld is, vervalt de garantie

Elektrische radiatoren

Tijdens het gebruik zult u merken dat de hoge en lage elementen lauwer aanvoelen dan de rest van de radiator:

- De bovenste elementen zijn niet volledig gevuld zodat de warmtegeleidende vloeistof kan uitzetten tijdens het verwarmen.
- De onderste elementen ontvangen de retour van de vloeistof die haar warmte heeft afgegeven.

Onderhoud

Gebruik bij voorkeur een droge en zachte doek om de behuizing te reinigen. Gebruik nooit schurende producten.

- **Handdoekradiator met een Turbo/Speed Air als optie:** Reinig de roosters voor de luchttoevoer en -uitvoer met behulp van een stofzuiger.

Als de led voor de reiniging van de antistoffilter (D) brandt, werkt de boostfunctie niet meer.

- Verwijder de filter aan de achterzijde van de **Turbo/Speed Air** en reinig hem met een stofzuiger die voorzien is van een kleine borstel. Breng de filter terug aan.
- Druk op de knop ⏻ (H) om de **Turbo/Speed Air** in te schakelen en om terug in de bedrijfsmodus te komen

Technische kenmerken

Nauwkeurigheid van de temperatuurmeting	0,1°C
Nauwkeurigheid van de temperatuurregulatie	0,5°C
Temperatuurbereik	In comfort & laag: 10°C - 30°C Vorstvrij: 5°C - 10°C
Elektrische bescherming	Ontvanger: Classe II - IP44 Turbo/Speed Air: Classe II - IP24 Zender: Classe II - IP30
Regelvermogen (ontvanger)	12A/250V RELAIS 16A
Batterijen (zender)	2X LR6 AA 1.5V alkalinebatterijen
Zendafstand (thermostaat naar ontvanger)	10m in alle richtingen
Bedrijfstemperatuur (zender)	0°C tot 50 °C
Opslagtemperatuur (zender)	-10°C tot 50°C

Installations und Gebrauchsanleitung Infrarot Thermostat mit oder ohne Turbo/Speed Air

Infrarot
Thermostat mit
oder ohne
Turbo/Speed Air



Infrarotempfänger

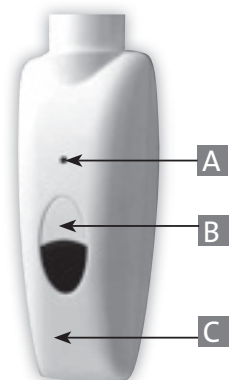

Infrarotempfänger für **Turbo/Speed Air**

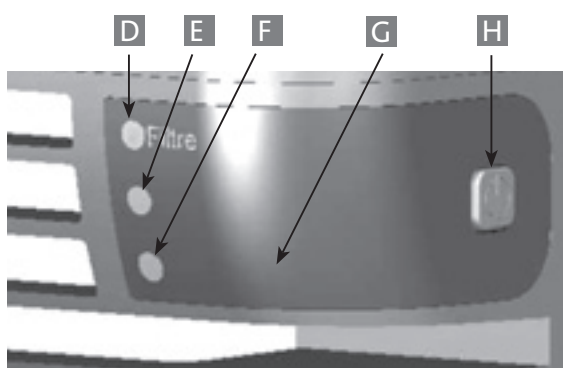

- A. Empfänger Kontrollleuchte
- B. Empfänger An/Standby Taste
- C. Infrarotsensor
- D. Filterwechselanzeige
- E. Lüfterkontrollleuchte

- F. Handtuchrocknungsanzeige
- G. Infrarotsensor
- H. Empfänger An/Standby Taste
- I. Infrarotsender
- J. O/I Schalter

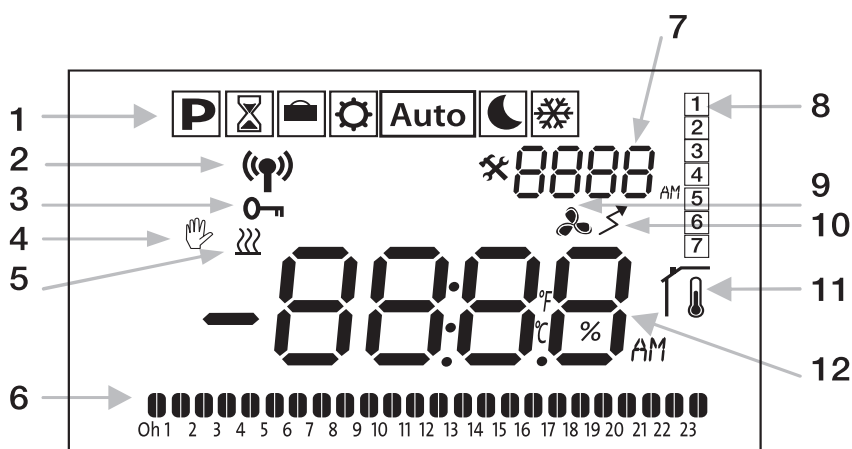

- 1. Funktionsmodus
- 2. Anzeige Signalübertragung
- 3. Tastensperre aktiviert
- 4. Handbetrieb
- 5. Heizbetrieb ein
- 6. Tageszeit im Auto Programm
- 7. Aktuelle Zeit, Programmnummer oder Parameter Anzeige
- 8. Aktueller Tag
- 9. Booster aktiviert
- 10. Batteriewechselanzeige
- 11. In Betrieb => Anzeige der Raumtemperatur
- 12. Solltemperatur- oder Raumtemperaturanzeige

Funktionsbeschreibung

Dieser programmierbare Infrarotthermostat mit Digitaldisplay ermöglicht sowohl Bedienkomfort als auch Energieersparnis. Mit dem Regler lässt sich die gewünschte Raumtemperatur einstellen. Die Boost-Funktion (nur bei **Turbo/Speed Air** version) heizt den Raum bei Bedarf sehr schnell auf und trocknet die Handtücher. Es ist möglich die Temperaturregung über den Sensor des Senders oder des Empfängers zu wählen. Standardmäßig wird der Sensor des Empfängers genutzt.

Inbetriebnahme

- Nach dem Anschluss an das Stromnetz:
- **Zum Einschalten des Heizkörpers die Taste (B) am Empfänger drücken. Die Kontrolllampe (A) leuchtet auf und zwei kurze akustische Signale ertönen.**
 - Heizkörper mit **Turbo/Speed Air** Funktion: Drücken Sie die Taste (I) Position des Schalters auf der Rückseite des **Turbo/Speed Air** für die Stromversorgung des Gerätes. Die Anzeige (F) leuchtet.

Betriebsmodus	(A)/(F) LED Statusanzeige im Bereitschaftsmodus	(A)/(F) LED Status Heizbetrieb «Sensor = EXT» (*)	(A)/(F) LED Status Heizbetrieb «Sensor = INT» (*)
Standby (durch Drücken der Taste (B) am Empfänger)	Aus	-	-
Standby	Leuchtet Grün	-	-
Komfort	Leuchtet Grün	Leuchtet Rot	Blinkt Rot
Absenkung	Leuchtet Grün	Leuchtet Rot	Blinkt Rot
Frostschutz	Leuchtet Grün	Leuchtet Rot	Blinkt Rot
Boost	-	Blinkt Rot	Blinkt Rot
Sensorfehler oder Mess-temperatur > 35°C	Blinkt Rot/Grün	-	-

(*) Sensor =EXT => Temperaturerfassung-/regelung über den Empfänger am Heizkörper
 Sensor =INT => Temperaturerfassung-/regelung über den Sender

Der IR Empfänger verfügt über eine Selbstregelfunktion der Schaltzustände und Temperatureinstellungen speichert. Wenn der Sender ausgeschaltet, oder die Batterien leer sind:

- mit der Einstellung 'Sensor'=Ext, wird die letzte Sendeinformation des Senders zur weiteren Regelung des Heizkörpers verwendet.
- mit Einstellung 'Sensor'=Int, schaltet sich der Empfänger/Heizkörper automatisch nach 30 min aus.

Abschalten des Geräts

Bad Heizkörper ohne Turbo / Air Speed Option :

☺ Taste betätigen. Die Kontrolllampe des Empfängers erlischt und ein langes akustisches Signal ertönt.

Bad Heizkörper mit Turbo / Air Speed Option : Drücken Sie die "O" Position der Schalter auf der Rückseite des Schlag-es.

ACHTUNG: Wenn der Empfänger/Heizkörper ausgeschaltet ist kann der Heizkörper keine Steuerbefehle des Senders erhalten und verarbeiten. Somit besteht kein Frostschutz !

Positionierung des Senders mit Digitaldisplay im Raum

- Die Montage des Senders muss im selben Raum wie der Heizkörper erfolgen. Der Sender sollte in ca. 1,5 m Höhe an einer Innenwand, geschützt vor Spritzwasser, direkter Sonneneinstrahlung, oder anderen Wärmequellen wie Lampen, Fernseher, Heizleitungen, Lüftern etc. montiert werden.

Hinweis: Für eine fehlerfreie Infrarotübertragung:

- dürfen keine Gegenstände zwischen Sender und Empfänger sein (wie Handtücher oder Möbel) sein
- sind Leuchten mit elektronischem Vorschaltgerät im selben Raum zu vermeiden

Montageanweisung

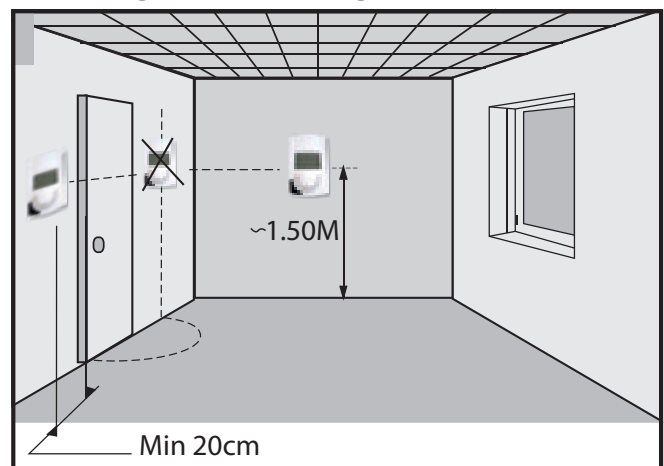

- **Entfernen Sie zunächst den Batterieschutzstreifen**
 Dafür ziehen Sie den Batteriedeckel an der Gehäuserückseite ab und entfernen den Folienstreifen vom Pluspol der Batterie.
- Im ersten Schritt wählen Sie die Menüsprache mit ◀ ▶ danach mit OK bestätigen.
LANG : Menüsprache (Französisch/Englisch)
- im zweiten Schritt wird die **Turbo/Speed Air** Regelung gewählt mit ◀ ▶ danach mit OK bestätigen.
TURBO/SPEED AIR: Ist der Heizkörper mit Turbo/Speed Air ausgerüstet (ja/nein)
- Als dritten Schritt wird die aktuelle Zeit/Datum eingestellt (während der blinkenden Anzeige).
- Nutzen Sie die + und - Tasten: Stellen Sie die Stunde ein und bestätigen mit OK.
- Dann nutzen Sie die + und - Tasten, um die Minuten einzustellen und bestätigen mit OK.
- Danach nutzen Sie die + und - Tasten, um den Tag einzustellen und bestätigen mit OK.
 (1 = Montag, 2 = Dienstag, 3 etc.)
- Danach nutzen Sie die + und - Tasten, um den Monat einzustellen und bestätigen mit OK.
- Danach nutzen Sie die + und - Tasten, um das Jahr einzustellen und bestätigen mit OK.

Sie können jederzeit die jeweilige Eingabe zurücksetzen indem Sie Taste drücken (↶)

Sie können zur Neueingabe von Zeit/Datum zurückspringen, indem Sie für 2 Sekunden die OK Taste gedrückt halten.

Der Sender ist nun betriebsbereit. Als Standard wird **Auto** Modus sowie Programm P1 angezeigt (Details siehe unten). Falls die Hintergrundbeleuchtung erlischt sollte, können Sie diese durch Druck auf eine beliebige Taste wieder einschalten.

Beschreibung der Regelungsmodi

Nutzen Sie die ◀ oder ▶ Tasten um von einem zum anderen Modus zu wechseln und bestätigen Sie mit OK.

Hinweis: Ungeachtet vom eingestellten Modus zeigt das Display nach einigen Sekunden die Raumtemperatur an  **Symbol aktiv, wenn TEMP Parameter = ja).**

COMFORT Temperaturregelungs Modus:

Gewünschte Raumtemperatur zu den Raumnutzungszeiten

→ Im Comfort Modus die OK Taste drücken, die Temperatur anzeige blinkt. Nutzen Sie die ◀ oder ▶ Tasten um die Wunschtemperatur einzustellen. Zur Bestätigung drücken Sie bitte die OK Taste.

→ **Nach ein paar Sekunden erscheint die aktuelle Raumtemperatur**  **im Display.**

Nacht/Absenkung Modus

Gewünschte Raumtemperatur außerhalb der Raumnutzungszeit

→ Nacht/Abdsenkung Modus auswählen und mit OK bestätigen. Die Temperaturanzeige beginnt zu blinken. Nutzen Sie die + oder – Taste um die gewünschte Absenkttemperatur auszuwählen und bestätigen Sie mit OK.

→ **Nach ein paar Sekunden erscheint die aktuelle Raumtemperatur**  **im Display.**



Frostschutz Modus

Verhindert die Gefahr des Einfrierens. Dieser Modus hält eine Mindesttemperatur während einer längeren Abwesenheit, ohne andere Programmmodis ändern zu müssen.

→ Frostschutz Modus auswählen und mit OK bestätigen. Die Temperaturanzeige beginnt zu blinken. Nutzen Sie die + oder – Taste um die gewünschte Frostschutztemperatur auszuwählen und bestätigen Sie mit OK.

→ **Nach ein paar Sekunden erscheint die aktuelle Raumtemperatur**  **im Display.**

Programm Modus

Erlaubt zeitlich gesteuerte Heizzeiten die für Komfort-  oder Nacht/AbsenkModus  definiert wurden. Sie können zwischen drei werkseitigen Programmen "P1" bis "P3" und zwei frei definierbaren Programmen, "U1" und "U2". Die Auswahl der Programme erfolgt mit den Tasten◀ oder ▶.

• **Zur Auswahl der werkseitigen Programme (P1 bis P3) verwenden Sie die Tasten◀ oder ▶**

P1: 06.30 - 08.30 Montag bis Freitag

08.30 - 10.30 am Wochenende
P2: 06.30 - 08.30 Montag bis Freitag
08.30 - 10.30 und 19.00 - 21.00 an
Wochenenden
P3: 08.00 - 10.00 und 21.00 - 23.00
Montag bis Freitag
09.00 - 11.00 und 21.00 - 23.00 am
Wochenende

Das Programm ist durch siebenmaliges Drücken der OK Taste zu bestätigen, jeweils einmal pro Wochentag. Danach gelangen Sie zurück in den Auto Modus.

→ **Die Raumtemperatur**  **wird angezeigt**

• **Selbstdefinierte Programme(U1 und U2),**

Wenn Sie ein selbstdefiniertes Programm (U1 or U2), welches Sie bereits programmiert haben, auswählen möchten, drücken Sie zweimal die Rücktaste (↶). Sie gelangen so automatisch wieder in den **Auto** modus.

Andernfalls drücken Sie OK um in Ihr individuelles Programm zu kontrollieren bzw. zu bearbeiten.

Die Programmierung erfolgt stets mit dem ersten Tag der Woche (1=Montag)

Nutzen Sie die ◀ und ▶, Tasten um die erste Startzeit einzugeben (Zeit zu der der Heizkörper beginnen soll, die gewählte Komforttemperatur zu erreichen). Das Symbol  Beginnt zu blinken. Die Programmierung erfolgt im 30 min Takt. Verwenden Sie die ◀ und ▶ um den Cursor zu bewegen, und bestätigen dann mit OK. Nun haben Sie die erste Startzeit festgelegt.

Danach wird die Zeit für Nacht/Absenk Modus  festgelegt. Nutzen Sie dafür auch hier die ◀ oder ▶ Tasten um den Cursor zu bewegen und bestätigen mit OK.

Wiederholen Sie diese beiden Schritte so oft bis Sie die alle gewünschten Schaltzeiten für den gleichen Tag gewählt haben. Bestätigen Sie diesen Tag indem Sie den Cursor mittels der ▶Taste nach rechts zur 24 Uhr bewegen. Sie können nun diese Schaltzeiten auf mehrere Tage kopieren. Wählen Sie zwischen „yes“ oder „no“ mit der ◀ oder ▶Taste.

Wenn Sie „no“ wählen müssen Sie für diesen Tag eine Programmierung vornehmen (dafür wiederholen Sie die Schritte wie für den Montag).

An Tag 7 werden Sie gefragt ob Sie durch Betätigen der OK Taste die Eingaben speichern möchten (SAVE). Um Abzubrechen nutzen Sie die Rücktaste (↶).

Ihr Sender springt zurück ins Hauptmenü in den **Auto** Modus.

→ **Die Raumtemperatur erscheint**  **wieder.**

Auto **Automatik Modus**

• Der Sender folgt dem Programm (gewählt im **P** Modus) nach der aktuellen Zeit. Durch Verwendung der OK Taste und nachfolgend der ◀ und ▶, Tasten, kann die Temperatur manuell für diesen einen Schaltzyklus verändert werden, bis der nächste programmierte Schaltpunkt erfolgt.



→ Während des Schaltzyklus erscheint das  Symbol.

→ Beim nächsten Schaltzyklus verschwindet das  Symbol und das Programm arbeitet wieder im normalen Programmmodus.

→ Der Vorgang kann jederzeit durch Betätigung der Rücktaste abgebrochen werden (↶).

Ferienprogramm

Diese Funktion versetzt den Sender während einer wählbaren Tagesanzahl in den Frostschutz Modus .

- Nutzen Sie die ◀ oder ▶, Tasten, um in den  Modus zu gelangen. Mit OK bestätigen. Als nächstes bestätigen Sie die Frostschutztemperatur mit OK. Danach verwenden Sie die ◀ und ▶ Tasten um die Anzahl der Abwesenheitstage (d) zu wählen. Anschließend bestätigen Sie die Eingabe mit OK.
- Nachdem Sie die Eingabe mit OK bestätigt haben beginnt das Ferienprogramm  (wählbar zwischen 1 und 44 Tagen). Das  Symbol blinkt und im Display werden die verbleibenden Tage (d) angezeigt.
- Bitte beachten Sie, dass das Ferienprogramm in vollen Tagen definiert ist. (wenn das Prg. bspw. um 08:20 Uhr gestartet wird, endet es um 09:00 am letzte der ausgewählten Tagesanzahl)
- Das Ferienprogramm kann man jederzeit mit der Rücktaste (↶) beenden.

Boost Funktion (verfügbar in , Auto, ,)

Diese Funktion ermöglicht ein sehr schnelles Aufheizen des Badezimmers oder das Trocknen von Handtüchern für eine definierte Zeit, ohne Veränderung der Schaltzyklusprogramme.

• **Rein elektrische/bivalente Heizkörper:**

→ Drücken Sie die Boost Taste : Das Heizsymbol  erscheint im Display und zeigt damit an, dass die höchst mögliche Temperatur erreicht werden soll. Der Boost Timer ersetzt während des Betriebs die Tageszeitanzeige (die werkseitige Boost Zeit beträgt 30 min). Die LED „A“ blinkt während dieser Zeit rot.

→ Um die Boost Dauer zu verändern, drücken Sie OK und verändern Sie mit den + und – Tasten die Dauer in 10 min Schritten (min: 0:10 min / max. 2 Stunden).

→ Um die Boostfunktion zu beenden drücken Sie die Rücktaste (↶).

• **Rein elektrische / bivalente Heizkörper mit Turbo/Speed Air (Lüfter):**

→ Wählen Sie die gewünschte Funktion durch wiederholtes Drücken der Taste

 (Heizkörper allein – “F” LED)

 (Turbo/Speed Air allein – “E” LED)

 (Heizkörper + Turbo/Speed Air – “F” and “E” LEDs) / __ Stop

→ Der Boost Timer ersetzt während des Betriebs die Tageszeitanzeige im Display.

→ Um die Boost Dauer zu verändern, drücken Sie OK und verändern Sie mit den + und – Tasten die Dauer in 10 min Schritten (min: 0:10 min / max. 2 Stunden)

Hinweis: Sie können durch Drücken der Boosttaste oder der Rücktaste (↶) den laufenden Boost Modus jederzeit abbrechen.

Tastatursperre

Um den Sender vor unbefugten Zugriff zu schützen, kann das Tastenfeld gesperrt werden.

Zum Sperren drücken und halten Sie die Zurücktaste (↶) und drücken anschließend die ◀ oder ▶ Taste.

Das Sperrsymbol () sollte im Display erscheinen. Zum Entsperren wiederholen Sie die zuvor beschriebenen Schritte.

Benutzereinstellungen

Der Sender hat ein Einstellmenü welches verschiedene

Einstellmöglichkeiten bietet, um Ihnen ein eigenes Profil zu ermöglichen.

Um dieses Menü zu erreichen drücken und halten Sie die Rücktaste (↶) für 10 Sekunden. Der erste Parameter der unten aufgeführten Liste erscheint im Display.

Zur Auswahl des zu ändernden Parameter verwenden Sie die ◀ und ▶ Tasten. Wenn Sie die Auswahl getroffen haben drücken Sie OK um Einstellungen mit ◀ und ▶ vorzunehmen. Zur Bestätigung die OK Taste drücken. Um das Nutzereinstellungen zu verlassen und wieder ins Hauptmenü zu gelangen blättern Sie zur Auswahl “end” und bestätigen Sie mit OK.

- **LANG:** Sprachauswahl (France/English)
- **SOUF: Turbo/Speed Air** Lüfter (ja/nein)
- **dEG:** Temperaturanzeige (°C: Celsius / °F: Fahrenheit)
- **tEMP:** Raumtemperaturanzeige im Display (ja/nein)
- **Sond:** Sensorauswahl zur Raumtemperaturerfassung:
INT = Sensor im Sender
EXT = Sensor am Empfänger (am Heizkörper) Der Empfänger/Heizkörper Sensor ist der werkseitig verwendete Sensor
- **C:** Temperaturkalibrierung für die Übermittlung an den Empfänger (-3.0°C to +3.0°C, Werkseinstellung 0.0°C)
Hinweis: Einstellungen können nur bei SENS=Ext. vorgenommen werden. Wenn SEN=Int ist der Wert fest auf 0,0°C eingestellt.
- **Air.C:** Kalibrierung des Raumtemperatursensor (Sensor am Sender) Die Kalibrierung muss nach einer bestimmten Reihenfolge nach einem Tag Heizbetrieb erfolgen.
Platzieren Sie ein Thermometer in der Mitte des Raumes in ca. 1,5 m Höhe über dem Boden. Notieren Sie die angezeigte Temperatur nach ca. 1 Stunde. Wenn Sie zum ersten Mal den Kalibrierungsmodus aufrufen, zeigt die Anzeige „nein“ an, dass bedeutet das bisher keine Kalibrierung durchgeführt wurde.
Tippen Sie die zuvor notierte Temperatur mittels **+ oder – Tasten** ein und bestätigen Sie mit OK.
„Ja“ erscheint als Hinweis, dass eine Kalibrierung erfolgt ist.

Wichtiger Hinweis:

Falls der Temperaturunterschied zu groß ist, weist dies auf eine inkorrekte Einstellung hin.

- **24H/12H:** Art der Zeitanzeige 24H = 24:00
12H = 12:00 AM
- **ChG.T:** Automatische Sommerzeitschaltung Einstellung
yes = Die Umstellung erfolgt automatisch
no = Die Zeit muss manuell vor- oder zurück gestellt werden
- **Clr ALL:** Zurücksetzen auf Werkseinstellung.
Auch die Zeitprogramme U1/U2 werden gelöscht.
Halten Sie dafür die OK Taste für 10 Sekunden gedrückt
- **End:** Verlassen des Menüs. Bestätigen Sie mit OK um wieder auf ins Hauptmenü zu gelangen

Zurücksetzen auf Werkseinstellung

Löscht alle Programme und wechselt auf Werkseinstellung, unabhängig vom aktuellen Modus.

- Wechseln Sie dafür in das Menü Benutzereinstellungen durch drücken und halten der Rückstaste (↩) für 10 Sekunden, dann mit den ◀ und ▶ Tasten den Menüpunkt „ClrALL“ aus der Liste auswählen
- Dann halten Sie die OK Taste 10 Sekunden gedrückt: Alle Displaysymbole erscheinen und zeigen damit an, das der Sender auf Werkseinstellungen zurück gesetzt wurde.
- Temperaturen ☀ 21°C / 🌙 19°C / ❄ 7°C, Programm P1/P2/P3, Boost 30 Minuten.
- Stellen Sie die Uhrzeit und programmieren Sie den Sender wie gewünscht neu.

Kalibrierung des Raumtemperatur Sensor

Siehe Abschnitt Benutzereinstellung (C und Air.C)

Wechseln der Senderbatterien

Falls die Batterieanzeige im Display erscheint ⚡ sollten die Batterien kurzfristig gewechselt werden.

Wichtig: Sie haben eine Minute Zeit die Batterien zu wechseln. Über die Zeit hinaus haben Sie die Möglichkeit, nach Neustart und Erscheinen der Displaysymbole, die Tageszeit neu zu programmieren. Allerdings beliben alle Programme, Einstellungen und Parameter erhalten.

- Drücken Sie auf den Deckel und ziehen ihn aus dem Gehäuse
- Ersetzen Sie die leeren Batterien mit zwei neuen Alkaline **LR6-1.5 V AA Batterien**.
Währenddessen wird die Solltemperatur an den Empfänger des Heizkörpers weiter gegeben.

Einstellung von Zeit und Temperatur

Halten Sie die OK Taste für 3 Sekunden gedrückt

- Verwenden Sie die + und - Tasten:
Stellen Sie die Stunde ein und bestätigen mit OK.
- Nachfolgende stellen Sie mittels + und – die Minuten ein und bestätigen mit OK.

Spezifische Empfehlungen

Bivalenter Heizkörperbetrieb

Der bivalenter Betrieb von Heizkörper wurde entwickelt um zwei verschiedene Heizarten zu ermöglichen: Zentralheizung und elektrisches Heizen. Diese beiden Heizarten

sollten nie gleichzeitig erfolgen.

- Wenn die Zentralheizung in Betrieb ist, muss das elektrische Heizelement ausgeschaltet sein
- Wenn Sie elektrisch heizen möchten, muss das Thermostatventil bzw. Vorlauf geschlossen werden. Wenn Sie dies durchführen, nicht beide Anschlüsse schließen (**sperrn Sie niemals den Rücklauf ab, um die Ausdehnung über das Rohrnetz bzw. Ausdehnungsgefäß zu gewährleisten**)
- **Niemals die elektrische Heizung in Betrieb nehmen, wenn nicht sichergestellt ist, dass der Heizkörper komplett gefüllt ist, ggf. Heizkörper entlüften oder Wasser nachfüllen. Das Befüllen des Heizkörpers muss bei geschlossenem Vorlauf und ausgeschalteter Heizreisumpumpe erfolgen.**

Der elektrische Betrieb des Heizkörpers im bivalenten Anschluss mit ungenügender Wassermenge führt zum Garantieverlust.

Rein elektrischer Heizkörper

Während des Betriebs werden Sie feststellen, dass die oberen und unteren Elemente nicht so warm sind als der Rest des Heizkörpers:

- Die oberen Elemente sind nicht komplett wassergefüllt um die Ausdehnung während des Erwärmens aufzunehmen.
- Die untersten Elemente erhalten das kühlere Heizwasser, da die Wärme an den Raum abgegeben wurde

Wartung

Es ist empfehlenswert, das Gehäuse mit einem weichen trockenen Tuch zu reinigen. Verwenden Sie niemals Scheuermittel.

• Badheizkörper mit Turbo/Speed Air (Lüfter):

Verwenden Sie einen Staubsauger um die Ein- und Auslassgitter reinigen. Wenn die Filterwechselanzeige aufleuchtet (D), schaltet sich die **Turbo/Speed Air** Funktion außer Betrieb.

→ Entnehmen Sie den Filter von der Rückseite des **Turbo/Speed Air** und reinigen Sie ihn mit einem Staubsauger. Setzen Sie den Filter wieder in das Gehäuse.

→ Drücken und halten Sie die Taste «H» ⏻ um den **Turbo/Speed Air** zu initialisieren und wieder in Betrieb zu nehmen.

Technische Daten

Temperaturgenauigkeit	0,1°C
Temperatureinstellungsschritte	0,5°C
Temperaturbereiche	Im Komfort- und Absenk Modus: 10°C - 30°C Im Frostschutz Modus: 5°C – 10°C
Elektrischer Schutz	Empfänger : Classe II - IP44 Turbo/Speed Air: Classe II - IP24 Sender: Classe II - IP30
Anschlussleistung (Empfänger)	12A / 250V 16A Relais
Batterien (Sender)	2X LR6 AA 1.5V Alkaline Batterien
Senderradius (Sender zu Empfänger)	10m in alle Richtungen
Umgebungstemperatur (Sender)	0°C bis 50 °C
Speichertemperatur (Sender)	-10°C bis 50°C

Asennus ja käyttö

Infrapuna-kellotermostaatti, valinnaisena Turbo/Speed Air

Infrapuna-kellotermostaatti, valinnaisena **Turbo/Speed Air**



Infrapunavastaanotin

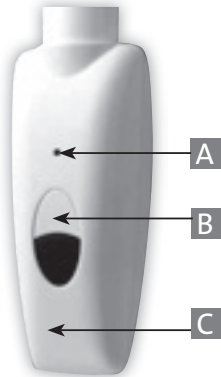

Infrapuna-vastaanotin **Turbo/Speed Airille**

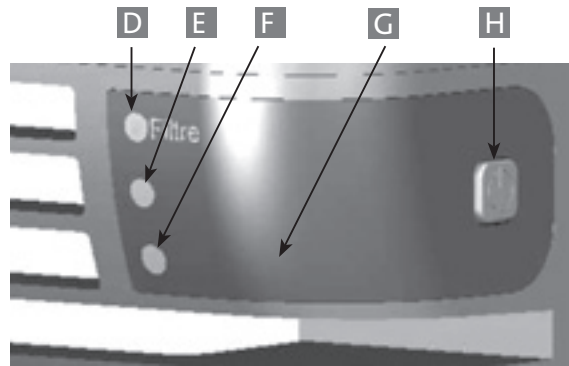

A. Pyyhekuivaimen ohjausvalo
B. Pyyhekuivain päälle/lepotilaan -painike
C. Infrapunavastaanotin

D. Suodattimen puhdistusvalo (Filtre)
E. **Turbo/Speed Air** -merkkivalo
F. Pyyhekuivaimen merkkivalo
G. Infrapunavastaanotin

H. Pyyhekuivain päälle/lepotilaan -painike
I. Infrapunalähetin
J. Kytkin

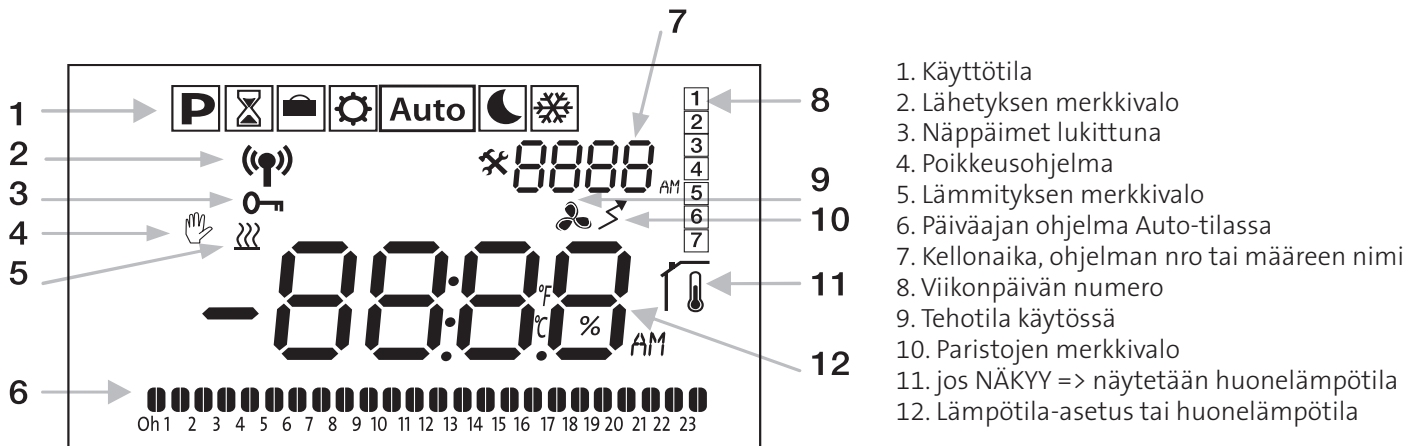

Esittely

Tämä infrapunalähetin, jossa on ohjelmoitava numeronäyttö, on suunniteltu antamaan lämpöä ja säästämään energiaa. Sen avulla voit kauko-ohjata pyyhekuivaintasi.

Sillä voit säätää huonelämpötilan haluamaksesi (lämpötila-asetus).

Teho-toiminto (Boost) mahdollistaa kylpyhuoneen lämpötilan noston tai pyyhkeiden kuivauksen nopeasti.

Voit säätää huonelämpötilan lähettimen tai vastaanottimen anturilla. Oletuksena säädetään huonelämpötila vastaanottimen anturilla.

Virran kytkeminen laitteeseen

Kun olet kytkenyt laitteen virtalähteeseen:

- **Sähkö- tai yhdistelmäpyyhekuivain:** Painamalla vastaanottimen (B) painiketta (B) laitteen pohjassa kytket pyyhekuivaimen päälle. Merkkivalo (A) syttyy ja kuulet kaksi lyhyttä piippausta.
- **Sähkö- tai yhdistelmäpyyhekuivain, valinnaisena Turbo/Speed Air:** Paina (I) kytkimen asennon takana **Turbo/Speed Air** virran laitteeseen. Merkkivalo (F) syttyy.

Käyttötila	(A) (F)-merkkivalon tila lämmitys ei päällä	(A) (F)-merkkivalon tila lämmitys päällä Anturi = EXT (*)	(A) (F)-merkkivalon tila lämmitys päällä Anturi = INT (*)
Lepotila (vastaanottimen B-painiketta painamalla)	Ei pala	-	-
Lepotila	Vihreä valo	-	-
Comfort	Vihreä valo	Punainen valo	Vilkkuva punainen
Alennettu	Vihreä valo	Punainen valo	Vilkkuva punainen
Pakkasuojaus	Vihreä valo	Punainen valo	Vilkkuva punainen
Teho (Boost)	-	Vilkkuva punainen	Vilkkuva punainen
Anturin oletus tai mitattu T °C > 35 °C	Vilkkuva vihreä/punainen	-	-

(*) Anturi = EXT => ohjaus pyyhekuivaimen asennetun vastaanottimen anturin kautta
Anturi=INT => ohjaus lähettimen anturin kautta

IP-vastaanottimen järjestelmä tilatiedon (päällä/pois päältä) ja lämpötila-asetukset.

Jos lähetin on pois päältä, ovat paristot tyhjt:

- Asetuksella Sensor=Ext käytetään viimeisintä vastaanotettua ohjausta säätelyyn, vaikka lähetin olisi pois päältä tai paristot tyhjt.
- Asetuksella Sensor=Int sulkeutuu vastaanotin automaattisesti viimeistään 30 minuutin kuluttua.

Laitteen pysäytys

Sähkö- tai yhdistelmäpyyhekuivain:

Painamalla  -painiketta himmenee vastaanottimen näyttö ja kuuluu pitkä piippaus.

Sähkö- tai yhdistelmäpyyhekuivain, valinnaisena Turbo/Speed Air: Paina "O" kytkimen asennon takana isku.

TÄRKEÄÄ: jos vastaanotin on pois päältä, ei pyyhekuivain vastaanota ohjauksia infrapunälähtimeltä. Laitteistosi saattaa jäätyä, koska laite ei pysty säätämään lämpötilaa.

Numeronäytöllisen IR-lähttimen asennus

- Asenna numeronäytöllinen IR-lähetin pyyhekuivaimen kanssa samaan huoneeseen. Lähetin on asennettava väliseinään n. 1,5 metrin korkeudelle, suojaan roiskevedeltä, suoralta auringonvalolta ja muilta suorilta lämpöhäiriöiltä, kuten lamputta, televisioilta, lämmitysputkilta, vedolta, jne.
Huom: Jotta infrapunaviestit toimisivat kunnolla:
- älä laita estettä lähettimen ja vastaanottimen väliin (esim. pyyhettä tai kylpytakia).
- älä käytä samassa huoneessa lampuja, joissa on elektroninen virranrajotin.

Asennusohjeet

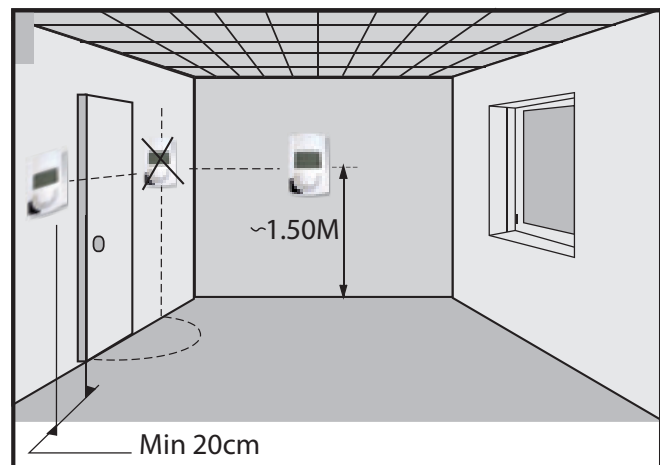

- **Poista paristolokeron suojalistat:**
Paina lähettimen pohjan kiinnitintä ja vedä etulevy pois.
- Ensimmäisessä vaiheessa valitaan kieli ◀ ▶ -painikkein, ja painetaan OK.
LANG: Valitse kieli (Français/English)
- Valitse seuraavaksi **Turbo/Speed Air** -ohjaus, jos on, ◀ ▶ -painikkein, ja paina OK:
TURBO/SPEED AIR: Onko laitteessa **Turbo/Speed Air?** (yes/no)
- Kolmannessa vaiheessa asetetaan aika (näytön vilkkuessa).
- Käytä + ja - näppäimiä: Aseta tunnit ja paina OK.
- Aseta seuraavaksi + ja - näppäimin minuutit, ja paina OK.
- Aseta seuraavaksi + ja - näppäimin viikonpäivä, ja paina OK.
(1 = maanantai, 2 = tiistai jne.)
- Sitten + ja - näppäimin: aseta päivä ja kuukausi, ja paina OK.
- Sitten + ja - näppäimin: Aseta vuosi, ja paina OK.

Voit perua viimeisimmän syötteen painamalla (↶)-näppäintä

Voit palata ajan ja päivämäärän asetukseen milloin vain pitämällä OK-näppäintä painettuna 2 sekuntia. Lähetin on nyt käyttövalmiina. **Auto** -tila näkyy ol-
etuksena asetettuna ohjelmalle P1 (katso tarkemmin seuraavasta). Huomaa myös, että lähetimen taustavalon sammuttua, se palautuu mitä tahansa näppäintä painamalla.

Käyttötilojen kuvaus

Vaihda tilasta toiseen ◀ tai ▶ -näppäimellä, ja vahvasta vaihto painamalla OK.

HUOM: lähetin näyttää aina huonelämpötilan käyttötilasta riippumatta muutaman sekunnin kuluttua (🌡️ -symboli aktiivisena, jos TEMP-määre = yes).

☀️ COMFORT-lämpötilan käyttötila:

Tämä on haluttu lämpötila huonetta käytettäessä.
→ Comfort-tilaan, paina OK. Lämpötila alkaa vilkkua. Määritä ◀ ja ▶ -näppäimin comfort-lämpötila. Vahvasta tämä lämpötila painamalla uudelleen OK.
→ **Huonelämpötila palaa näytölle 🌡️ 2 sekunnin kuluttua.**

☾ REDUCED-lämpötilan käyttötila (Alennettu lämpötila):

Tämä on haluttu lämpötila, kun kylpyhuonetta ei käytetä.
→ Reduced-tilaan, paina OK. Lämpötila alkaa vilkkua. Määritä + ja - näppäimin reduced-lämpötila. Vahvasta tämä lämpötila painamalla uudelleen OK.
→ **Huonelämpötila palaa näytölle 🌡️ 2 sekunnin kuluttua.**

❄️ FROST PROTECTION -käyttötila (Pakkassuojaus):

Estää jäätyksen. Tämä käyttötila ylläpitää vähimmäislämpötilaa pitkän poissaolon aikana, tarvittaessa muuttaa tallennettuja ohjelmia.
→ Frost protection-tilaan, paina OK. Lämpötila alkaa vilkkua. Käytä + ja - näppäimiä pakkassuojauslämpötilan määrittämiseen. Vahvasta tämä lämpötila painamalla uudelleen OK.
→ **Huonelämpötila palaa näytölle 🌡️ 2 sekunnin kuluttua.**

P PROGRAMME-käyttötila: : voit ohjelmoida ohjausvaleyä Comfort-☀️ ja Reduced-☾ lämpötilamäärittysten mukaisesti. Voit valita kolmesta esiasetetusta ohjelmasta (P1–P3) ja kahdesta tarpeittesi mukaan luomastasi ohjelmasta (U1 ja U2). Ohjelmien tyyppit ◀ ja ▶ -näppäimin.

- **Tehtaan esiasetetuista ohjelmista (P1–P3),** valitse ohjelmasi ◀ ja ▶ -näppäimin.
P1: 6:30 – 8:30 maanantaista perjantaihin /
8:30 – 10:30 viikonloppuisin.
P2: 6:30 – 8:30 maanantaista perjantaihin.
8:30 – 10:30 ja 19:00 – 21:00 viikonloppuisin.
P3: 8:00 – 10:00 ja 21:00 – 23:00 maanantaista perjantaihin.
9:00 – 11:00 ja 21:00 – 23:00 viikonloppuisin.

Ohjelma on vahvistettava painamalla seitsemän kertaa OK, kerran jokaista viikonpäivää kohden. Palaat sen jälkeen AUTO-käyttötilaan.

→ **Huonelämpötila palaa näytölle 🌡️**

• Omat ohjelmat (U1 ja U2).

Jos haluat valita itse luomasi ohjelman (U1 tai U2) sitä muokkaamatta, paina (↶)-näppäintä kahdesti. Palaat sen jälkeen **Auto** -käyttötilaan.

Muussa tapauksessa paina OK muokataksesi/luodaksesi oman ohjelmasi.

Oma ohjelma alkaa aina viikon ensimmäisestä päivästä (1=maanantai).

Valitse ◀ ja ▶ , -näppäimin aloitusaika ensimmäiselle tasollesi (aika, jolloin haluat comfort-lämpötilasäätelyn alkavan). ⚙️ -symboli vilkkuu.

Ohjelmointi suoritetaan 30 pikku vaiheella.

Siirrä ◀ ja ▶ -näppäimin osoitinta, ja vahvasta OK:lla.

Asetit ensimmäisen comfort-jaksosi aloituksen.

Sinun täytyy nyt asettaa 2.

Reduced-tilassa ☾. Siirrä ◀ ja ▶ -näppäimin osoitinta, ja vahvasta OK:lla.

Toista kaksi edellistä vaihetta niin monta kertaa kuin tarvitaan eri tasojen ohjelmoimiseen samalle päivälle.

Vahvista päivä siirtämällä osoitin oikealle 24h:n kohdalle

▶ -näppäimellä. Voit nyt kopioida juuri luomasi asetukset ja käyttää ne uudelleen seuraaville päiville. Valitse yes (kyllä) tai no (ei) ◀ ja ▶ -näppäimin.

Jos valitset "no", sinun on luotava ohjelma tiistaille (toistaen maanantain vaiheet).

Seitsemännen päivän kohdalla sinua pyydetään tallentamaan (SAVE) ohjelmasi OK:lla (Back-näppäin peruu).

Lähettimesi palaa päävalikkoon **Auto** -käyttötilassa.

→ **Huonelämpötila palaa näytölle 🌡️ .**

Auto AUTOMAATTINEN käyttötila

• Lähetin noudattaa (P-tilassa asetettua) ohjelmaa ajankohdan mukaisesti. Painamalla OK ja sitten ◀ ja ▶, voidaan asettaa poikkeuslämpötila ohjelman seuraavaan jaksonvaihtoon asti.

→ Seuraavan jakson vaihtuessa, 🖱️ tulee näkyviin.

Määritä + ja - näppäimin haluttu väliaikainen lämpötila.

→ Katoaa seuraavassa jakson vaihdossa, ja ohjelma jatkaa muutoksitta.

→ Voit aina keskeyttää poikkeuksen painamalla (↶).

Loma-toiminto 🏠

Tämä toiminto asettaa lämmitysjärjestelmäsi FROST PROTECTION ❄️-tilaan valitsemaksesi päivien määräksi.

• Siirry ◀ tai ▶ -näppäimellä tilaan 🏠. Valitse seuraavaksi ◀ ja ▶ -näppäimin päivien lukumäärä (d). Vahvasta OK:lla.

• Lomajakso alkaa, kun OK on painettu vahvistukseksi (voidaan asettaa 1–44 vrk:ksi). Vahvasta OK:lla: 🏠 -symboli vilkkuu ja vuorokausien lukumäärää vähennetään jakson loppuun asti.



• Huomaa, että lomajakso määritetään vuorokausina (jos se alkaa 8:20, se päättyy 9:00 valitun vuorokausimäärän täytyttyä).

• Poistu lomatilasta milloin tahansa painamalla (↶).





Tehostus (käyttötiloissa , , ,)

Tämä voi nostaa lämpötilaa kylpyhuoneessa tai kuivata pyyhkeitä nopeasti, määritettynä aikana määräpituisen jakson, ohjelmia vaihtamatta.



• Sähkö- tai yhdistelmäpyyhekuivain:

- Paina Boost-painiketta : lohko vaikuttaa kertovan,  että laite lämmittää enimmäislämpötilaan. Boost-ajastin korvaa ajanhetken (tehtaan Boost-oletusaika on 30 minuuttia). (A)-merkkivalo vilkkuu punaisena.
- Boost-tehostuksen kestoaikaa voi muuttaa painamalla OK, ja asettamalla sen + ja - painikkein: asetus tehdään 10 minuutin askelin (vähintään: 0:10 min/ enintään: 2 tuntia).
- Kytke tehostus pois päältä painamalla ()

• Sähkö- tai yhdistelmäpyyhekuivain, valinnaisena Turbo/Speed Air:

- Valitse haluttu käyttötila painamalla Boost-painiketta toistuvasti : (vain laite – F-merkkivalo) /  (vain Turbo/Speed Air – E-merkkivalo) /  (laite + Turbo/Speed Air – F- ja E-merkkivalot) /  Stop.
- Tehostus-ajastin tulee aikanäytön tilalle.
- Boost-tehostuksen kestoaikaa voi muuttaa painamalla OK, ja asettamalla sen + ja - painikkein: asetus tehdään 10 minuutin askelin.
- HUOM Voit aina lopettaa pakotetun toiminnon painamalla Boost-näppäintä kunnes se katoaa tai painamalla ()





Näppäinlukko

Käytä tätä, jotta vältät muutokset lähettimen asetuksiin. Lukitse näppäimistö pitämällä () ja painamalla sitten  tai .

Näppäinlukon symbolin pitäisi tulla näkyviin. Näppäinlukon saa auki samalla tavalla.

Käyttäjän asetukset

Lähtettimesi asetusvalikosta voit valita haluamasi asetukset. Valikkoon pääset painamalla () -näppäintä 10 sekuntia. VNäytölle tulee alla olevan luettelon ensimmäinen määre.

Voit valita asetuksen  ja  -näppäimin. Kun olet valinnut asetuksen, painamalla OK pääset muuttamaan sitä (näyttö vilkkuu)  ja  -näppäimin. Vahvista valinta painamalla taas OK:ta.

Käyttäjävälikosta pääset takaisin päävalikkoon, menemällä End-asetukseen ja painamalla OK.

- **LANG:** Valitse kieli (Français/English)
- **SOUF:** Turbo/Speed Air -hallinta (kyllä/ei)
- **dEG:** Lämpötilan yksikkö
(°C: Celsius / °F: Fahrenheit)
- **tEMP:** Huonelämpötilan näyttö (yes/no)
- **Sond:** Lämpötilan hallintaan käytettävä anturi:
Int = Lämpötila-anturi lähettimen sisällä.
Ext = Vastaanottimen anturi (lämmittimellä)

Oletusanturina on vastaanottimen/lämmittimen anturi.

- **C:** vastaanottimelle lähetetyn ohjauksen kalibrointikorjaus (-3,0 – +3,0 °C, oletuksena 0,0 °C)
Huom.: tätä arvoa voi säätää vain, jos SENS=Ext.
Jos SEN=Int, tämä arvo on 0,0 °C.

- **Air.C:** Huonelämpötila-anturin kalibrointi (anturi lähettimessä).
Kalibroinnin voi tehdä asetetun ohjauksen olta vuorokauden käytössä.
Aseta lämpömittari huoneen keskelle n. 1,5 m lattiatason yläpuolelle. Tarkista lämpötila tunnin kuluessa.
Kun siirryt ensimmäistä kertaa kalibrointiin, näkyy teksti "no", mikä tarkoittaa, ettei kalibrointia ole suoritettu.
Anna lämpömittarin **lukema + ja** -näppäimin, ja vahvista asetuksesi OK:lla.
YES ilmoittaa kalibroinnin suoritetuksi







Tärkeä huomautus:

Suuri lämpötilan muutos voi kertoa lähettimen vähemmän hyvästä asennuksesta

- **24H/12H:** aikanäyttö 24H = 24:00
12H = 12:00 AM
- **ChG.T:** Automaattinen kesä- ja talviajan vaihto
yes = aika vaihtuu automaattisesti
no = aika on vaihdettava käsin
- **CLr ALL:** Palauta tehdasasetukset. Poistaa myös ajan ja U1/U2-ohjelmoinnit.
Pidä OK:ta alhaalla 10 sekuntia nollataksesi.
- **End:** : Pois käyttäjävälikosta
Painamalla OK:ta poistut valikosta ja palaat päänäytölle.

Tehdasasetusten palautus

Poistaa kaikki ohjelmoinnit ja palauttaa tehtaan oletusasetukset, käyttötilasta riippumatta.

- Siirry Käyttäjäasetuksiin pitämällä () alhaalla 10 sekuntia, ja valitse sitten  ja  -näppäimin ClrALL-asetus (yllä näkyvästä asetuslistasta).
- Pidä sitten alhaalla OK-näppäintä 10 sekuntia: kaikkiin lohkoihin syttyy valo, kertoen termostaatin nollautuneen tehtaan oletusasetuksiin:
- Lämpötilat  21°C /  19°C /  7°C, ohjelmat P1/ P2/ P3, tehoaika 30 minuuttia.
- Nollaa aika ja ohjelmoi termostaatti uudelleen halutusti.

Huonelämpötila-anturin kalibrointi

Katso Käyttäjän asetukset osiota (C ja Air.C)

Lähettimen paristojen vaihto

Kun paristojen merkkivalo  X palaa, paristot on pian vaihdettava.

TÄRKEÄÄ: Sinulla on enintään 1 minuutti aikaa vaihtaa paristot. Sen jälkeen, jos kaikki valot palavat virtaa kytkettäessä, on termostaatin aika ohjelmoitava uudelleen. Kaikki ohjelmasi, asetuksesi ja määreesi ovat kuitenkin tallessa.

- Paina lähettimen pohjan kiinnintä ja vedä etulevy pois.
- Vaihda paristoiksi kaksi uutta **LR6-1.5 V AA -alkaliparistoa**.
Sitä tehtäessä kytkeytyy lämpötila automaattisesti ulkoiselle anturille lämmittimen lähettimellä.

Ajan ja lämpötilan asetus

Pidä alhaalla OK-näppäintä 3 sekuntia

- Käytä + ja - näppäimiä: Aseta tunnit ja paina OK.
- Sitten + ja - näppäimin: Aseta minuutit ja paina OK.

Erityistä

Yhdistelmälämmittimet

Yhdistelmälämmittimet on suunniteltu käytettäväksi kahdella eri lämmitysjärjestelmällä: keskuslämmityksellä ja sähkölämmityksellä. Näitä kahta lämmitysjärjestelmää **ei koskaan saa käyttää yhtä aikaa.**

- Kun käytetään keskuslämmitystä, sähköelementin pitää olla pois päältä.
- Jos haluat käyttää sähköelementtiä, on suljettava kuumaveden tuloventtiili. **Jos teet niin, älä koskaan eristä lämmitintä kokonaan (älä koskaan sulje keskuslämmityksen paluupiiriä,** jotta paisuntasäiliöön on vapaa pääsy).
- **Älä koskaan käytä sähköelementtiä varmistamatta, että lämmitin on kunnolla täytetty vedellä,** ilmaa ja lisää vettä tarvittaessa. Ilmaus on suoritettava pumpun ollessa pois päältä tai tuloventtiili suljettuna.

Yhdistelmälaitteen kytkeminen päälle, jos veden taso ei ole oikea, mitätöi takuun.

Sähkölämmittimet

Saatat huomata käytön aikana, että ylä- ja alaosat ovat muuta lämmitintä viileämpiä:

- Yläosa ei ole aivan täynnä, jotta lämmönsiirtoaine pääsee laajenemaan laitteen lämmittäessä.
- Alaosaan palaa neste, joka on luovuttanut lämpönsä.

Hoito

Kotelon puhdistukseen suositellaan kuivan, pehmeän kankaan käyttöä.

Älä koskaan käytä hiovia aineita.

• Pyyhekuivain, jossa Turbo/Speed Air:

Puhdista pölynimurilla tulo- ja lähtösuodattimet.

Kun pölysuodatuksen valo (D) palaa, Boost-toiminto ei ole käytettävissä.

→ Poista suodatin **Turbo/Speed Air** takaa ja puhdista pölynimurin harjalla. Laita suodatin takaisin paikalleen.

→ Pitämällä H-  painikkeen alhaalla käynnistät **Turbo/Speed Air** ja palaat käyttötilaan.

Tekniset tiedot

Lämpötilan mittaustarkkuus	0,1°C
Lämpötila-asetuksen tarkkuus	0,5°C
Lämpötila-alue	Comfort- ja Reduced-tiloissa: 10°C - 30°C Pakkasuojauksessa: 5°C - 10°C
Sähkösuojaus	Vastaanotin: Luokka II - IP44 Turbo/Speed Air: Luokka II - IP24 Lähetin: Luokka II - IP30
Ohjausvirta (vastaanotin)	12 A / 250 V 16 A RELE
Paristot (lähetin)	2x AA/LR61,5 V alkaliparistot
Lähetysetaisyys (termostaatilta vastaanottimeen)	10 m kaikkiin suuntiin
Käyttölämpötila (lähetin)	0 – 50 °C
Säilytyslämpötila (lähetin)	-10°C – 50°C

Installasjon og bruk

Infrarød klokkestermostat med eller uten turbo/hurtigluft

NOR

Infrarød klokkestermostat med eller uten turbo/hurtigluft



Infrarød mottaker

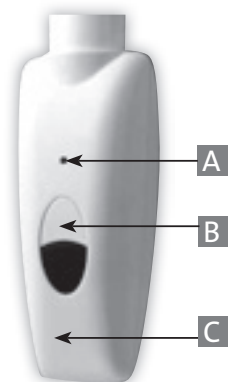

Infrarød mottaker for Turbo/Hurtigluft

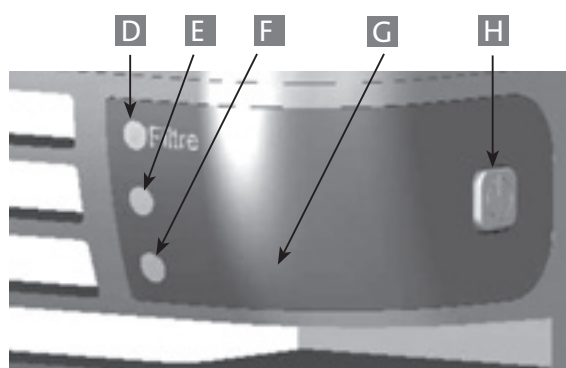

- A. Pilotlampe for håndklevvarmer
- B. Håndklevvarmers på/standby -knapp
- C. Infrarød mottaker
- D. Filterrengjøringslampe

- E. Turbo/Hurtigluft pilotlampe
- F. Pilotlampe for håndklevvarmer
- G. Infrarød mottaker
- H. Håndklevvarmers på/standby -knapp

- I. Infrarød sender
- J. Bryter

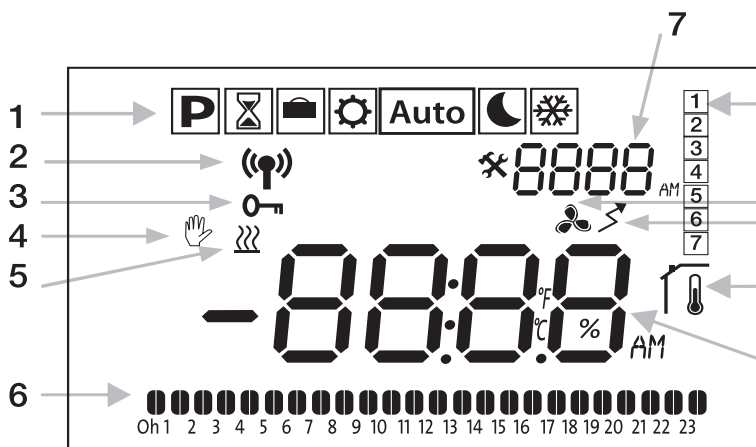

- 1. Bruksmodus
- 2. Senderindikator
- 3. Tastaturlås aktivert
- 4. Unntaksprogram
- 5. Varmeindikator
- 6. Dagtidsprogram i auto-modus
- 7. Nåværende tid, programnr. eller parameteravn
- 8. Nåværende dag
- 9. Boost aktivert
- 10. Indikator for lavt batteri
- 11. Hvis PÅ => romtemperaturen vises
- 12. Temperaturinnstilling eller romtemperatur

Presentasjon

Denne infrarøde senderen med programmerbar digital skjerm er beregnet på å gi deg komfort og energisparing. Den lar deg betjene håndklevvarmeren med fjernkontroll. Den lar deg regulere romtemperaturen til ønsket temperatur (temperaturinnstilling). Boost-funksjonen lar deg raskt øke temperaturen på badet og/eller tørke håndklærne. Du kan stille romtemperaturen med sensoren på senderen eller mottakeren. Som standard stilles temperaturen med sensoren på mottakeren.

Slå apparatet på

Etter å ha koblet apparatet til strømmettet:

- **Elektrisk eller kombinert håndklevvarmer:** Trykk knappen (B) X på mottakeren på bunnen av apparatet for å slå håndklevvarmeren på. Lampen (A) tennes og du hører 2 korte pipesignaler.
- **Elektrisk eller kombinert håndklevvarmer med turbo/hurtigluft:** Trykk på (I) av bryteren på baksiden av Turbo / Speed Air for å drive enheten. Indikatoren (F) lyser.

Bruksmodus	Status, lampe (A) (F) Varmeren pauset	Status, lampe (A) (F) Varmeren varmer 'Sensor = EXT'(*)	Status, lampe (A) (F) Varmeren varmer 'Sensor = INT'(*)
Standby (ved å trykke knappen B på mottakeren)	Av	-	-
Standby	Solid grønt	-	-
Komfort	Solid grønt	Solid rødt	Blinkende rødt
Redusert	Solid grønt	Solid rødt	Blinkende rødt
Frostbeskyttelse	Solid grønt	Solid rødt	Blinkende rødt
Boost	-	Blinkende rødt	Blinkende rødt
Sensorstandard eller målt T °C > 35 °C	Blinkende grønt/rødt	-	-

(*) Sensor =EXT => kontroll via sensoren på mottakeren installert på håndklderadiatoren.
Sensor =INT => kontroll via sendersensoren

IR-mottakeren har et selvregulerende system som husker statusinformasjon (på/av) og temperaturinnstillinger. Hvis senderen er av eller hvis batteriene er døde:

- Med innstillingen 'Sensor'=Ext setting, brukes sist mottatte ordre til regulering selv om senderen er av eller batteriene er døde.
- Med innstillingen 'Sensor'=Int vil mottakeren automatisk slås av etter maks. 30 minutter.

Stoppe enheten

Elektrisk eller kombinert håndklevvarmer:

Trykk på knappen  Skjermen på mottakeren dempes og du hører et langt pipesignal.

Elektrisk eller kombinert håndklevvarmer med turbo/hurtigluft:

Trykk på "O" av bryteren på baksiden av slag.

VIKTIG: Hvis mottakeren er av, vil ikke håndklevvarmeren motta ordre fra IR-senderen med den digitale skjermen. Installasjonen din kan fryse fordi enheten ikke kan reguleres.

Installering av IR-sender med digital skjerm





- Installer IR-senderen med digital skjerm i samme rommet som håndklevvarmeren. Senderen må installeres ca. 1,5 meter fra gulvet, på en innvendig vegg og på avstand fra vannsprut, direkte sollys og all forstyrrende direkte varme som lamper, TV, varmerør, luftstrømmer osv.

Merk: Slik sikres perfekt IR-sending:

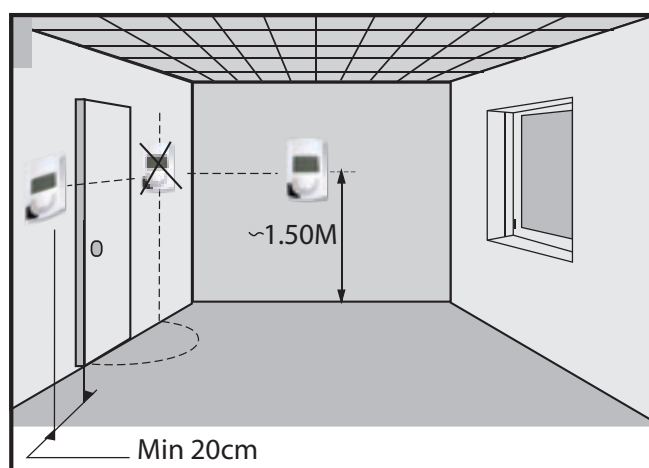
- Ikke la objekter komme mellom sender og mottaker (som badehåndklær og laken).
- Unngå å bruke lamper med innebygd elektronisk styring i samme rom.

Monteringsinstruksjoner



- **Fjern de beskyttende flikene fra batteriene:** Trykk klemmen på bunnen av senderen og trekk i frontpanelet for å fjerne det.
- Det første trinnet består i å velge språk med   og deretter trykke OK.
LANG: Velg språk (fransk/engelsk)
- Velg deretter **turbo/hurtigluft**-kontroll, hvis noen   og trykk OK:
TURBO/SPEED AIR: Er denne enheten utstyrt med **turbo/hurtigluft?** (ja/nei)
- Det tredje trinnet består i å stille inn tiden (mens skjermen blinker).
- Bruke nøklene + og -: Still timene og klikk OK.
- Bruk deretter tastene + og - til å stille minutter, trykk deretter OK.
- Bruk deretter tastene + og - til å stille minutter, trykk deretter OK.
(1 = mandag, 2 = tirsdag, 3 osv.)
- Bruk deretter tastene + og -: Still dagen og måneden og trykk OK.
- Bruk deretter tastene + og -: Still året og klikk OK.

Du kan alltid kansellere siste inntastede verdi ved å trykke tasten (↶)

Du kan returnere for å stille tid og dato når som helst ved å trykke OK og holde i 2 sekunder.

Senderen er nå klar til bruk. **Auto-modus vises som standard og er stilt på prog P1** (se detaljer under).

Merk deg også at når senderens bakgrunnslys slås av, kan du trykke enhver tast for å slå det på igjen..

Beskrivelse av bruksmoduser

Bruk tastene ◀ eller ▶ til å veksle mellom moduser og bekreft ved å trykke OK.

MERK: Uansett bruksmodus viser senderen alltid romtemperaturen etter noen sekunder (symbolet 🌡 aktivt hvis parameteren TEMP = ja).

🌡 Bruksmodusen KOMFORT-temperatur:

Dette er den ønskede temperaturen når rommet brukes.

→ I komfortmodus, trykk OK-tasten. Temperaturen begynner å blinke. Bruk tastene ◀ og ▶ u til å definere komfort-temperaturen. Trykk OK igjen for å bekrefte denne temperaturen.

→ **Romtemperaturen vises igjen 🌡 etter 2 sekunder.**

🌙 Bruksmodusen REDUSERT temperatur:

Dette er den ønskede temperaturen når baderommet ikke brukes.

→ I redusert modus, trykk OK-tasten. Temperaturen begynner å blinke. Bruk tastene + og - til å definere den reduserte temperaturen. Trykk OK igjen for å bekrefte denne temperaturen.

→ **Romtemperaturen vises igjen 🌡 etter 2 sekunder.**

❄ Bruksmodusen FROSTBESKYTTELSE:

Hindrer frostdannelse. Denne modusen opprettholder en minstemperatur under et lengre fravær, uten at man behøver å modifisere etablerte programmer.

→ I frostbeskyttende modus, trykk OK-tasten. Temperaturen begynner å blinke. Bruk tastene + og - til å definere temperaturen for frostbeskyttelse. Trykk OK igjen for å bekrefte denne temperaturen.

→ **Romtemperaturen vises igjen 🌡 etter 2 sekunder.**

P PROGRAM-modus: Lar deg programmere kontrollintervaller i samsvar med temperaturene som defineres i Komfort 🌡 og Redusert 🌙. Du kan velge mellom tre forhåndsinnstilte programmer, 'P1' til 'P3', og to programmer som du skape etter eget behov, 'U1' og 'U2'. Type program velges med tastene ◀ og ▶.

• **For forhåndsinnstilte programmer (P1 til P3),** velger du program med tastene ◀ og ▶.

P1: 6.30 til 8.30 mandag – fredag /
8.30 til 10.30 i helgene.

P2: 6.30 til 8.30 mandag – fredag /
8.30 til 10.30 og 19.00 til 21.00 i helgene.

P3: 8.00 til 10.00 og 21.00 til 23.00 mandag – fredag /
9.00 til 11.00 og 21.00 til 23.00 i helgene.

Programmet må bekreftes ved å trykke OK 7 ganger, en gang for hver ukedag. Deretter tas du tilbake til AUTO-modus.

→ **Romtemperaturen vises igjen 🌡**

• For egendefinerte programmer (U1 og U2),

Hvis du vil velge et egendefinert program (U1 eller U2) som du allerede har opprettet, uten å endre det, trykker du tasten (↶) to ganger. Deretter tas du tilbake til **Auto**-modus.

Hvis ikke, trykker du OK for å redigere/opprette ditt egendefinerte program.

Egendefinering starter alltid med første dag i uken (1=mandag).

Bruk tastene ◀ og ▶, og velg starttiden for ditt første nivå (tidspunktet du vil at komfort-temperaturen skal starte). Symbolet 🌡 blinker.

Programmering gjøres i trinn på 30 minutter.

Bruk tastene ◀ og ▶ til å bevege markøren og bekreft deretter med OK.

Du har satt starten på ditt første komfortintervall.

Nå må du stille inn ditt andre nivå i Redusert modus 🌙

Bruk tastene ◀ og ▶ til å bevege markøren og bekreft deretter med OK.

Gjenta de to trinnene over så mange ganger som nødvendig for å programmere andre nivåer for samme dag.

Valider denne dagen ved å bevege markøren til høyre til 24 t med ▶-tasten. VDu kan nå kopiere innstillingene du nettopp har opprettet og bruke dem om igjen for påfølgende dager. Velg «Ja» eller «Nei» med tastene ◀ og ▶.

Hvis du velger 'Nei', må du opprette et program for tirsdag (ved å gjenta trinnene som ble brukt for mandag).

På den syvende dagen vil du bli bedt om å lagre 'SAVE' programmet ved å trykke OK (eller bruke tilbaketasten for å kansellere).

Senderen vil returnere til hovedmenyen i **Auto**-modus.

→ **Romtemperaturen vises igjen 🌡**

Auto Bruksmodusen AUTOMATISK

• Senderen følger programmet (satt i **P**-modus) i samsvar med det aktuelle tidspunktet. Ved å trykke OK og deretter ◀ og ▶, >, kan du stille inn et unntak for temperaturen frem til programmets neste sykluskifte.

→ Ved neste sykluskifte vises 🌡. Bruk + og - til å stille inn ønsket midlertidig temperatur.

→ Ved neste sykluskifte vil 🌡 forsvinne og programmet fortsetter uten endringer.

→ Du kan alltid stoppe unntaket ved å trykke (↶).

Feriefunksjon 🏠

Denne funksjonen setter varmesystemet i modusen FROSTBESKYTTELSE ❄ for så mange dager som du velger.

• Bruk tastene ◀ og ▶, og gå til 🏠-modus.

Bruk deretter tastene ◀ og ▶ til å velge antall dager (d). Trykk OK for å bekrefte.

• Ferieperioden starter når du trykker OK for å bekrefte (kan stilles på 1 til 44 dager). Trykk OK for å bekrefte. Symbolet 🏠 blinker og antall dager vil telles ned til slutten av perioden.

• Merk deg at en ferieperiode defineres i hele dager (hvis den starter 8.00, vil den ende 9.00 på slutten av det valgte antallet dager).

• Gå ut av feriemodus når som helst ved å trykke (↶).

Boost-funksjon (tilgjengelig i modusene 🌡, **Auto**, 🌙, ❄)

Denne funksjonen lar deg raskt øke temperaturen på badet og/eller tørke håndklærne på et gitt tidspunkt for en definert periode, uten å endre noen av programmene.

- **Elektrisk eller kombinert håndklevvarmer:**
→ Trykk Boost-tasten : Segmentet vises for å indikere at apparatet varmer til maksimal temperatur. Boost-telleren erstatter aktuelt klokkeslett (fabrikkinnstilt boost-tid er 30 minutter). Lampen (A) blinker rødt.
→ For å endre en boost-varighet, trykker du OK og stiller med tastene + og -. Innstillingen gjøres i trinn på 10 minutter (min: 0:10 min/ maks: 2 timer).
→ Du slår av Boost-funksjonen ved å trykke ().

- **Elektrisk eller kombinert håndklevvarmer med turbo/hurtigluff:**
→ Velg ønsket modus ved å trykke Boost-knappen gjentatte ganger : (kun apparat – lampe F) / (kun Turbo/Hurtigluff – lampe E) / ((apparat + Turbo/Hurtigluff – lamper F og E) / __ Stopp.
→ Boost-telleren erstatter visningen av klokkeslett.
→ For å endre en boost-varighet, trykker du OK og stiller med tastene + og -. Innstillingen gjøres i trinn på 10 minutter.

MERK: Du kan stoppe den tvungne funksjonen når som helst ved å trykke Boost-tasten til den forsvinner eller ved å trykke ().

Tastaturlås

Bruk denne funksjonen for å unngå endringer i senderinnstillingene. For å låse tastaturet, trykker og holder du tasten () og deretter trykker du eller . Symbolet for tastaturlås skal vises. Gjenta samme prosedyre for å låse opp tastaturet.

Brukerinnstillinger

Senderen har en innstillingsmeny som lar deg velge ulike innstillinger som passer dine preferanser. For å gå inn på denne menyen, trykker og holder du () i 10 sekunder. Den første parameteren på listen nedenfor vises. Du kan nå velge en innstilling med tastene og . Når du har valgt innstillingen, trykker du OK for å åpne innstillingen (blinkende skjerm) og endre med tastene og . Trykk OK igjen for å bekrefte innstillingen. For å gå ut av menyen og tilbake til hovedmenyen, går du til 'End' og trykker OK.

- **LANG:** Velg språk (fransk/engelsk)
- **SOUF: Turbo/Hurtigluff**-kontroll (ja/nei)
- **dEG:** Temperaturenheter (°C: Celsius / °F: Fahrenheit)
- **tEMP:** Visning av romtemperatur (ja/nei)
- **Sond:** Sensor brukt til temperaturkontroll:
Int = Sensor for romtemperatur i senderen.
Ext = Sensor på senderen (på varmeren)
Sensor på mottaker/varmeapparat er standardsensoren.
- **C:** Kalibreringsavvik som legges til ordren som sendes til mottakeren (-3,0 °C til +3,0 °C, som standard satt på 0,0 °C)
Merk: Denne verdien kan kun justeres når SENS=Ext. Hvis SEN=Int, er verdien fast på 0,0 °C.
- **Air.C:** Kalibrering av romtemperatursensor (sensor på senderen).
Kalibreringen må gjøres etter at en gitt ordre har vært i bruk for en dag.

Plasser et termometer midt i rommet, ca. 1,5 meter over gulvet. Registrer temperaturen som vises etter 1 time. Når du går til kalibreringsmodus første gang, viser indikatoren «no», som betyr ingen kalibrering er utført enda. Angi avlest verdi fra termometeret med tastene **+ og -** og bekreft innstillingen med OK. YES vises for å indikere at kalibreringen er utført.

Viktig merknad:

En stor temperaturendring kan også bety at senderen er feil plassert. Hvis temperaturforskjellen er for stor, kan dette bety at senderen ikke er korrekt installert.

- **24H/12H:** Tidsformat 24H = 24.00 / 12H = 12.00 AM
- **ChG.T:** Justering til sommertid
yes = tiden justeres automatisk
ja = Het uur zal automatisch wijzigen
no = tiden må justeres manuelt
- **CLr ALL:** Tilbakestill til fabrikkstandard. Sletter også tiden og programmene U1/U2. Trykk og hold i 10 sekunder for å tilbakestille.
- **End:** Avslutter brukermenyen. Trykk OK for å gå ut av menyen og tilbake til hovedskjerm bildet.

Returnere til fabrikkinnstillingene

Sletter alle programmer og gjenoppretter fabrikkinnstillingene, uansett nåværende modus.

- Gå til 'Brukerinnstillinger' ved å trykke og holde () i 10 sekunder. Bruk deretter tastene og til å velge ClrALL-innstillingen (fra listen med innstillinger som vises over).
- Trykk og hold deretter OK-tasten i 10 sekunder: Alle segmenter lyser opp og viser at termostaten har blitt tilbakestilt til fabrikkstandardene.
- Temperaturene 21°C / 19°C / 7°C, program P1/P2/P3, Boost 30 minutter.
- Nullstill tiden og omprogrammer termostaten etter ønske.

Kalibrering av romtemperatursensor

Se avsnittet Brukerinnstillinger (**C** og **Air.C**).

Skifte senderbatterier

Når lampen for lave batterier tennes, må batteriene snart skiftes.

VIKTIG: Du har opptil 1 minutt til å skifte batterier.

Etter denne tiden, dersom alle segmenter tennes når du slår enheten på igjen, må du omprogrammere termostats klokke. Imidlertid er alle dine programmer, innstillinger og parametere beholdt.

- Trykk på klemmen på bunnen og trekk ut frontpanelet.
- Skift de gamle batteriene med 2 nye alkaliske **LR6-1,5 V AA batterier**. Mens dette gjøres, skiftes temperaturføling automatisk til den eksterne sensoren på varmeapparatets mottaker.

Innstilling av klokke og temperatur

Trykk og hold OK-tasten i 3 sekunder

- Bruk tastene + og -: Still timene og trykk OK.
- Bruke deretter tastene + og -: Still minutter og trykk OK.

Spesifikke anbefalinger

Kombinerte varmeapparater

De kombinerte varmeapparater er designet på å brukes på to forskjellige varmesystemer: Sentralfyring og elektrisk fyring. Disse to fyringssystemene skal **aldri brukes samtidig**.

- Når det brukes sentralfyring, skal alle elektriske komponenter slås av.
- Hvis du vil bruke den elektriske delen, må du lukke inntaksventilen for varmtvann. **Hvis du gjør dette, må du aldri isolere varmeapparatet fullstendig** fullstendig (aldri lukke returkretsen i sentralfyringssystemet for å opprettholde fri bane til apparatets ekspansjonstank).
- **Bruk aldri den elektriske delen uten å sjekke at enheten er korrekt fylt med vann. Fjern luft og etterfyll vann etter behov.** Fyllingen må gjøres med pumpen slått av eller med inntaksventilen lukket.

Hvis et kombinert apparat slås på uten korrekt nivå av vann, vil produktgarantien annulleres.
Elektriske varmeapparater

Elektriske varmeapparater

Under bruk kan du komme til å merke at de øverste og ederste elementene er kjøligere enn resten av varmeapparatet.

- De øverste elementene er ikke helt fylt opp med væske, for å gi rom for ekspansjon av væske under oppvarming.
- De nederste elementene mottar returvæske som har overført sin varme.

Vedlikehold

Det anbefales å bruke en myk og tørr klut til å tørke av apparatets ytre. Bruk aldri skurende midler.

- **Håndklevvarmer med alternativet Turbo/Hurtigluff:**

Bruk en støvsuger til å rengjøre inntaks- og utløpsfiltrene. Når du lampen (D) for rengjøring av støvfilter tennes, blir boost-funksjonen deaktivert.

→ Fjern filteret fra baksiden av **Turbo/Hurtigluff** og rengjør med en støvsuger med børste. Sett filteret tilbake på plass.

→ Trykk og hold knappen (H)  for å starte **Turbo/Hurtigluff** og returnere til bruksmodusen.

Spesifikasjoner

Nøyaktighet ved temperaturmåling	0,1°C
Nøyaktighet ved temperaturinnstilling	0,5°C
Temperaturområde	I komfort og redusert: 10°C - 30°C I frostbeskyttelse: 5°C - 10°C
Elektrisk beskyttelse	Mottaker: Klasse II - IP44 Turbo/Hurtigluff: Klasse II - IP24 Sender: Klasse II - IP30
Kontrollert strøm (mottaker)	12A/250V 16 A RELÉ
Batterier (sender)	2x AA/LR61,5V alkaliske batterier
Overføringsavstand (termostat til mottaker)	10 m i alle retninger
Brukstemperatur (sender)	0°C til 50°C
Oppbevaringstemperatur (sender)	-10°C til 50°C

Installation och användning

Infraröd klocktermostat med eller utan Turbo/Speed Air

Infraröd klocktermostat med eller utan Turbo/Speed Air



Infrarödmottagare

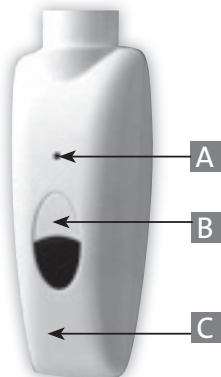

Infrarödmottagare för Turbo/Speed Air

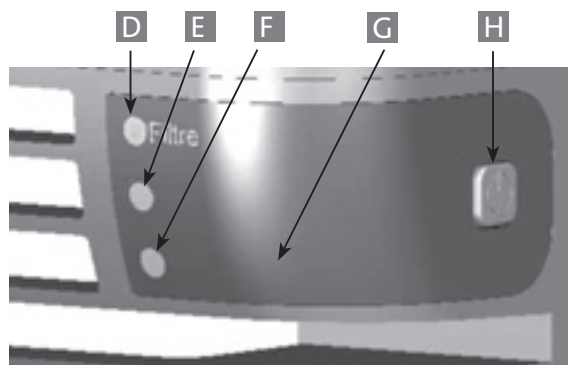

- A. Kontrollampa handdukstork
 B. ⏻ Knapp, handdukstork på/väntläge
 C. Infrarödmottagare

- D. Lampa för filterrengöring
 E. Kontrollampa Turbo/Speed Air
 F. Kontrollampa handdukstork
 G. Infrarödmottagare

- H. ⏻ Knapp, handdukstork på/väntläge
 I. Infrarödsändare
 J. Switch O / I

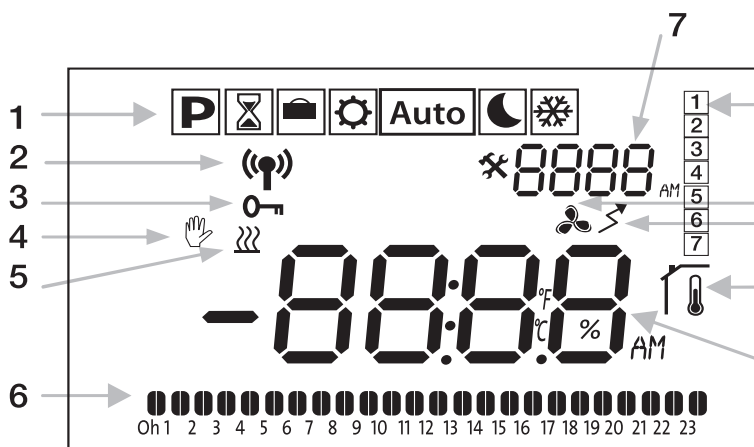

1. Driftsläge
2. Kontrollampa signalöverföring
3. Knapplås aktiverat
4. Undantagsprogram
5. Värmeindikator
6. Dagtidsprogram i automatiskt läge
7. Aktuell tid, programnr eller parameter-namn
8. Aktuell dag
9. Boost aktiverad
10. Indikatorlampa för låg batterinivå
11. Om PÅ => rumstemperaturen visas
12. Temperaturinställning eller rumstemperatur

Beskrivning

Denna infrarödsändare med programmerbar digital display är konstruerad för bästa möjliga komfort och energibesparing. Den ger dig möjligheten att fjärrstyra handdukstorken.

Den ger dig möjligheten att reglera rumstemperaturen till önskad temperatur (temperaturinställning).

Med boost-funktionen kan du snabbt höja temperaturen i badrummet och/eller torka handdukarna.

Du kan ställa in rumstemperaturen med hjälp av givaren på sändaren eller mottagaren. Temperaturen regleras i normalläge av givaren på mottagaren.

Att sätta på enheten

När enheten är ansluten till elnätet:

- **Elektrisk eller kombinerad handdukstork:** Tryck på knappen ⏻ (B) nedtill på mottagaren för att sätta på handdukstorken. Ljuddioden (A) tänds och det hörs två korta ljudsignaler.
- **Elektrisk eller kombinerad handdukstork med tillvalet Turbo/Speed Air:** Tryck på (I) för omkopplaren på baksidan av Turbo / Speed Air för att driva enheten. Indikatorn (F) lyser.

Driftsläge	Status lysdiod (A) (F) handduktork pausad	Status lysdiod (A) (F) handduktork värmer 'Givare = EXT'(*)	Status lysdiod (A) (F) handduktork värmer 'Givare = INT'(*)
Väntläge (genom att trycka på knappen B på mottagaren)	Av	-	-
Väntläge	Lyser grönt	-	-
Komfort	Lyser grönt	Lyser rött	Blinkar rött
Sänkt	Lyser grönt	Lyser rött	Blinkar rött
Frostskydd	Lyser grönt	Lyser rött	Blinkar rött
Boost	-	Blinkar rött	Blinkar rött
Standardgivare eller uppmätt T°C < 35°C	Blinkar grönt/rött	-	-

(*) Givare =EXT => regleras via givaren installerad på handduktorkens mottagare
Givare =INT =>regleras via sändarens givare

IR-mottagaren har ett självreglerande system som memorerar statusinformationen (på/av) och temperaturinställningarna. Om sändaren är avstängd, eller om batterierna är urladdade:

- Vid inställningen 'Givare'=Ext sker regleringen med stöd av den senast mottagna styrsignalen, även om sändaren är avstängd eller om batterierna är urladdade.
- Vid inställningen 'Givare'=Int stängs mottagaren av automatiskt efter högst 30 minuter.

Stänga av enheten

Elektrisk eller kombinerad handduktork:

Tryck på knappen  mottagarens display dämpas och det hörs en lång ljudsignal.

Elektrisk eller kombinerad handduktork med tillvalet Turbo/Speed Air:

Tryck på "O" av omkopplaren på baksidan av slaget.





VIKTIGT: Om mottagaren är avstängd kommer handduktorken inte att få signaler från IR-sändaren med digital display. Det kan leda till att apparaten fryser eftersom enheten inte kan reglera värmen.

Installation av IR-sändare med digital display

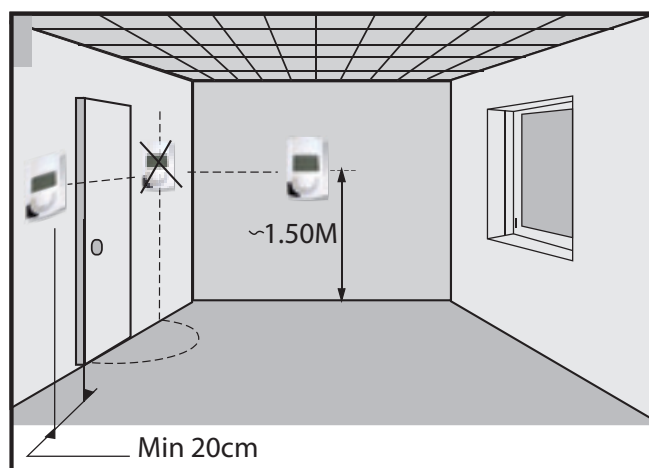
- Montera IR-sändaren med digital display i samma utrymme som handduktorken. Sändaren ska placeras ca 1,5 meter från golvet mot en innervägg, skyddad mot vattenstänk, direkt solljus och eventuella termiska störningar såsom värme från lampor, teveapparater, värmeledningar eller luftdrag.
Notera: För en optimal IR-överföring:
- ska det inte finnas några föremål mellan sändare och mottagare (exempelvis badhanddukar eller duschdraperi).
- ska användning av lampor med inbyggd elektronisk ballast i samma rum undvikas.

Monteringsanvisningar



- **Ta bort batteriets skyddsflikar:**
Tryck på klämman nedtill på sändaren och drag ut den främre panelen för att ta bort den.
- Det första steget består i att välja språk med   tryck sedan på OK.
LANG: Välj språk (franska/engelska)
- Välj sedan eventuellt manövrering av **Turbo/Speed Air**   och tryck sedan på OK:
TURBO/SPEED AIR: Är apparaten utrustad med **Turbo/Speed Air?** (ja/nej)
- Det tredje steget består i att ställa in tiden (när displayen blinkar).
- Med hjälp av knapparna + och -: Ställ in rätt timme och tryck på OK.
- Ställ sedan in rätt minut med hjälp av knapparna + och -, och tryck på OK.
- Ställ sedan in rätt dag med hjälp av knapparna + och -, och tryck på OK.
(1 = måndag, 2 = tisdag, 3 etc.)
- Ställ sedan in rätt dag och månad med hjälp av knapparna + och -, och tryck på OK.
- Ställ sedan in rätt år med hjälp av knapparna + och -, och tryck på OK.

Du kan alltid ångra den sista inmatningen genom att trycka på knappen (↶)

Du kan när som helst gå tillbaka för att ställa in tiden och datumet genom att hålla knappen OK nedtryckt i 2 sekunder.

Sändaren kan nu tas i bruk. Läge **Auto** visas som standardinställning och läget väljs med prog P1 (för mer information, se nedan).

När displaybelysningen på sändaren slocknar kan man tända den genom att trycka på valfri knapp.

Beskrivning av driftslägen

Använd knapparna ◀ eller ▶ för att gå från ett driftsläge till ett annat, bekräfta sedan genom att trycka på OK.

NOTERA: Sändaren visar alltid rumstemperaturen efter några sekunder, oavsett driftsläge (symbolen  aktiv, om parametern TEMP = ja).

Driftsläge KOMFORT-temperatur:

Detta är den lufttemperatur som önskas när man vistas i badrummet.

→ I komfortläge, tryck på knappen OK. Temperaturangivelsen börjar blinka. Använd knapparna ◀ och ▶ för att ställa in komforttemperaturen. Tryck på OK igen för att bekräfta denna temperatur.

→ **Rumstemperaturen  visas igen efter 2 sekunder.**

Driftsläge SÄNKT temperatur:

Detta är den lufttemperatur som önskas när man inte vistas i badrummet.

→ I läge sänkt temperatur, tryck på knappen OK. Temperaturangivelsen börjar blinka. Använd knapparna + och - för att ställa in den sänkta temperaturen. Tryck på OK igen för att bekräfta denna temperatur.



→ **Rumstemperaturen  visas igen efter 2 sekunder.**

Driftsläge FROSTSKYDD:

I detta läge skyddas apparaten mot frysning. I detta läge bibehålls en minimitemperatur under en längre tids frånvaro, utan att man behöver ändra de programmerade lägena.

→ I läge frostskydd, tryck på knappen OK. Temperaturangivelsen börjar blinka. Använd knapparna + och - för att ställa in frostskyddstemperaturen. Tryck på OK igen för att bekräfta denna temperatur.

→ **Rumstemperaturen  visas igen efter 2 sekunder.**

P PROGRAMMERINGS-läge: Ger möjlighet att programmera reglerområden enligt de temperaturer som ställts in i Komfort  och Sänkt . Du kan välja mellan tre förinställda program, "P1" - "P3", och 2 program som du skapar efter eget behov, "U1" och "U2". De typer av programs som använder knapparna ◀ och ▶.

• **För fabriksprogrammerade program (P1 - P3),** välj ditt program med hjälp av knapparna ◀ och ▶

P1: 6:30 - 8:30 måndag till fredag /
8:30 - 10:30 på helger.

P2: 6:30 - 8:30 måndag till fredag.
8:30 - 10:30 och 19:00 - 21:00 på helger.

P3: 8:00 - 10:00 och 21:00 - 23:00 måndag till fredag.
9:00 - 11:00 och 21:00 - 23:00 på helger.

Programmet måste bekräftas genom att trycka på OK 7 gånger, en gång för varje dag i veckan. Du kommer sedan tillbaka till läget AUTO.

→ **Rumstemperaturen  visas igen**

• För personliga program (U1 och U2)

Om du vill välja ett personligt program (U1 eller U2) som du redan har skapat, utan att ändra det, tryck på knappen (↶) två gånger. Du kommer då tillbaka till läget **Auto**. Tryck annars på OK för att redigera/skapa ett personligt program.

Det personliga programmet börjar alltid med den första dagen i veckan (1=måndag).

Välj med hjälp av knapparna ◀ och ▶, när den första nivån ska starta (den tidpunkt då komforttemperaturen ska börja). Symbolen  blinkar.

Programmeringen sker i steg om 30 minuter.

Använd knapparna ◀ och ▶ för att flytta markören, bekräfta sedan med OK. Du har nu ställt in den första komfortperioden. Du måste nu ställa in den andra nivån i Sänkt temperaturläge

☾. Använd knapparna ◀ och ▶ för att flytta markören, bekräfta sedan med OK.

Upprepa dessa två steg så många gånger som krävs för att programmera andra nivåer för samma dag.

Bekräfta denna dag genom att flytta markören åt höger till 24h med hjälp av knappen ▶. Du kan nu kopiera de inställningar du just skapat och använda dem för följande dagar.

Välj "ja" eller "nej" med hjälp av knapparna ◀ och ▶.

Om du väljer "nej" måste du skapa ett program för tisdag (upprepa de steg som används för måndag).

Den 7:e dagen får du frågan om du vill spara (SAVE) programmet genom att trycka på OK (med hjälp av knappen Tillbaka för att avbryta).

Sändaren återgår sedan till huvudmenyn i läge **Auto**.

→ **Rumstemperaturen  visas igen.**

Driftsläge **Auto** AUTOMATIK

• Sändaren följer programmet (inställt i läge **P**) enligt den aktuella tiden. Genom att trycka på OK och sedan på ◀ och ▶, kan man ställa in ett undantag till temperaturen tills programmets nästa cykeländring.

→ Vid nästa cykeländring visas  Använd + och - för att ställa in önskad temporär temperatur.

→ Vid nästa cykeländring försvinner  och programmet fortsätter utan ändringar.

→ Du kan alltid avbryta undantaget genom att trycka på (↶).

Semesterfunktion

Med hjälp av denna funktion kan du ställa in värmen på läge FROSTSKYDD  under ett valfritt antal dagar.

• Gå till läge  med hjälp av knapparna ◀ eller ▶. Välj sedan antalet dagar (d) med hjälp av knapparna ◀ och ▶ Tryck på OK för att bekräfta.

• Semesterperioden börjar när du trycker ned OK för att bekräfta (kan ställas in på 1 till 44 dagar). Tryck på OK för att bekräfta: symbolen  blinkar och systemet räknar ner antalet dagar tills tidsperioden är slut.



• Tänk på att en semesterperiod definieras i hela dagar (om den startar kl. 8:20 slutar den kl. 9:00 vid slutet av den sista dagen).

• Du kan avsluta semesterläget när som helst genom att trycka på (↶).





Boost-funktion (tillgänglig i driftslägena , **Auto**, ,)

Denna funktion ger dig möjligheten att snabbt höja temperaturen i badrummet och/eller torka handdukarna en given tidpunkt och under en given tidsperiod, utan att detta påverkar något av de andra programmen.

• Elektrisk eller kombinerad handdukstork:



- Tryck på boost-knappen  segment  visas för att ange att enheten värmer till maximal temperatur. Boost-timern ersätter den aktuella tiden (den fabriksinställda boost-tiden är 30 minuter). Kontrollampen "A" blinkar rött.
- För att ändra boost-periodens längd, tryck på OK och ställ in med hjälp av knapparna + och -: inställningen ändras i steg om 10 minuter (min: 0:10 min/max: 2 h).
- Tryck på  för att stänga av boost-funktionen.

• Elektrisk eller kombinerad handdukstork med tillvalet Turbo/Speed Air:

- Välj önskat driftsläge genom att trycka på boost-knappen flera gånger  (endast enheten – lysdiod F) /  (endast Turbo/Speed Air – lysdiod E) /   (utrustning + Turbo/Speed Air – lysdioder F och E) / _Avstängning.
- Boost-timern ersätter visningen av den aktuella tiden.
- För att ändra boost-tiden, tryck på OK och ställ in med hjälp av knapparna + och -: inställningen sker i steg om 10 minuter.

NOTERA: Du kan när som helst stoppa den forcerade driften genom att trycka på boost-knappen tills den försvinner, eller genom att trycka på .





Knapplås

Använd denna funktion för att förhindra att sändarens inställningar ändras. För att låsa knappsatsen, håll knappen  nedtryckt och tryck sedan på  eller . Knapplåssymbolen ska visas på displayen. Upprepa samma procedur för att låsa upp knappsatsen.

Användarinställningar

Sändaren har en inställningsmeny där du kan välja olika inställningar efter eget önskemål.

För att komma till denna meny, håll knappen  nedtryckt i 10 sekunder. Då visas den första parametern i listan nedan.

Du kan nu välja en inställning med hjälp av knapparna  och . När du har valt inställning, tryck på OK för att gå in i inställningarna (displayen blinkar) och ändra dem med hjälp av  och . Tryck på OK igen för att bekräfta inställningen.

För att gå ur användarmenyn och återgå till huvudmenyn, gå till parametern "End" och tryck på OK.

- **LANG:** Välj språk (franska/engelska)
- **SOUF:** Turbo/Speed Air-reglering (ja/nej)
- **dEG:** Temperaturenhet (°C: Celsius / °F: Fahrenheit)
- **tEMP:** Visning av rumstemperatur (ja/nej)
- **Sond:** Givare använd för temperaturreglering:
 - Int = Givare rumstemperatur inuti sändaren.
 - Ext = Givare i mottagaren (på handdukstorken)

Mottagaren/handdukstorkens givare är standardgivaren.

- **C:** Kalibreringskompensation läggs till signalen som skickas till mottagaren (-3,0°C till +3,0°C, standardinställningen är: 0,0°C)

Notera: Detta värde kan bara justeras om SENS=Ext. Om SEN=Int, är detta värde fast inställt på 0,0°C.

- **Air.C:** Kalibrering av rumstemperaturgivaren (givare på sändaren).

Kalibrering måste ske när en given order har varit i drift en dag.

Placera termometern i mitten av rummet, ca 1,5 m ovanför golvet. Notera den temperatur som visas efter 1 timme.

När du går in i kalibreringsläget första gången visar indikatorn "nej", vilket betyder att enheten inte har kalibreras än.

Ange den temperatur som du uppmätt med termometern med hjälp av knapparna + och - och bekräfta inställningarna med OK. YES visas för att ange att kalibreringen har genomförts.







Viktig information:

En stor temperaturförändring kan också tyda på en att sändaren inte är optimalt installerad.

- **24H/12H:** tidsangivelse
 - 24H = 24:00 / 12H = 12:00 AM
- **ChG.T:** Automatisk anpassning till sommardag
 - ja = tiden anpassas automatiskt
 - nej = tiden måste anpassas manuellt
- **Clr ALL:** Återställer enheten till fabriksinställningarna. Om man gör detta raderas tiden och program U1 och U2.
 - Håll OK nedtryckt i 10 sekunder för att återställa.
- **End:** Lämna användarmenyn
 - Tryck på knappen OK för att lämna menyn och återgå till huvudmenyn.

Återställning enligt fabriksinställningar

Denna handling raderar alla program och återställer enheten till fabriksinställningarna, oavsett den aktuella situationen.

- Gå in i "User Settings" genom hålla knappen  nedtryckt i 10 sekunder, och använd sedan knapparna  och  för att välja ClrALL-inställningen (från listan över inställningar som visas ovan).
- Håll sedan knappen OK nedtryckt i 10 sekunder: alla segment tänds för att visa att termostaten har återställts till fabriksinställningarna:
- Temperaturen  21°C /  19°C /  7°C, program P1/P2/P3, boost 30 minuter.
- Ställ in tiden igen och programmera om termostaten enligt önskemål.

Kalibrering av rumstemperaturgivaren

Se avsnittet Användarinställningar (**C** och **Air.C**)

Byte av batteri i sändaren

När lysdioden för låg batterispänning  lyser, är det snart dags att byta ut batterierna.

VIKTIGT: Du har upp till 1 minut på dig att byta batterierna. Om det tar längre tid tänds samtliga segment när enheten sätts på igen. Du måste i så fall programmera om termostatens klocka. Däremot finns alla program, inställningar och parametrar kvar i minnet.

- Tryck på klämman i botten och dra ut fronten.
- Byt ut batterierna mot 2 nya alkaliska batterier av typen **LR6-1.5V AA**.
När du gör detta ändras temperaturen automatiskt till den externa givaren i mottagaren på handdukstorken.

Att ställa in tid och temperatur

Håll knappen OK nedtryckt i 3 sekunder

- Ställ in rätt timme med hjälp av knapparna + och -, och tryck på OK.
- Ställ sedan in rätt minut med hjälp av knapparna + och -, och tryck på OK.

Särskilda rekommendationer

Kombinerade handdukstorkar

De kombinerade apparaterna är konstruerade för att användas med två olika energikällor: centralvärme och elvärme. Dessa två värmesystem ska **aldrig användas samtidigt**

- När centralvärme används ska den elektriska energiförsörjningen vara avstängd.
- Om du vill använda den elektriska komponenten, ska du stänga inloppsventilen för varmvatten. **Om du gör detta ska du aldrig isolera handdukstorken fullständigt (stäng aldrig returen till centralvärmen eftersom passagen till expansionskärnen måste vara öppen).**
- Sätt aldrig på den elektriska komponenten utan att**

säkerställa att apparaten är fylld med vatten. Lufta handdukstorken och fyll på med vatten, om det är nödvändigt.

Avluftningen måste ske med avstängd pump eller med stängd inloppsventil.

Om en kombinerad handdukstork sätts på utan att den innehåller rätt vattennivå resulterar det i att garantin förfaller.

Elektriska radiatorer

Vid användning kan man känna att de övre och nedre delarna är svalare än resten av handdukstorken:

- De övre delarna är inte helt fyllda med vätska, så att den värmeledande vätskan ska kunna expandera vid uppvärmning.
- I de nedre delarna samlas vätska som redan har avgett värmen.

Underhåll

Använd helst en mjuk och torr duk för rengöring av höljet. Använd aldrig produkter med slipmedel.

- Handdukstork utrustad med tillvalet Turbo/Speed Air:** Använd en dammsugare för att rengöra filtren i inlopp och utlopp.

När lampan för rengöring av dammfiltret (D) tänds, inaktiveras boost-funktionen.

→ Ta bort filtret från den bakre delen av **Turbo/Speed Air** och rengör med dammsugare med ett borstmunstycke. Sätt tillbaka filtret.

→ Håll knappen  (H) nedtryckt för att initialisera **Turbo/Speed Air** och återgå till driftsläget.

Specifikationer

Temperaturmätningens noggrannhet	0,1°C
Temperaturinställningens noggrannhet	0,5°C
Temperaturområde	Vid läge komfort och sänkt: 10°C - 30°C Vid läge frostskydd: 5°C - 10°C
Elskyddsklass	Mottagare: Klass II - IP44 Turbo/Speed Air: Klass II - IP24 Sändare: Klass II - IP30
Reglerad nätel (mottagare)	12A / 250V 16A RELÄ
Batterier (sändare)	2x AA/LR6 1,5V alkaliska batterier
Överföringsavstånd (termostat till mottagare)	10 m i alla riktningar
Driftstemperatur (sändare)	0°C - 50°C
Förvaringstemperatur (sändare)	-10°C - 50°C