

# Teon | Teon R21



**MONTERINGS- OCH BRUKSANVISNING • INSTRUCTIONS FOR FITTING AND USE**

**Monterings- og brukerveiledning • Notice de montage d'utilisation  
Montage- und Betriebsanweisung • Instructies voor montage en gebruik**



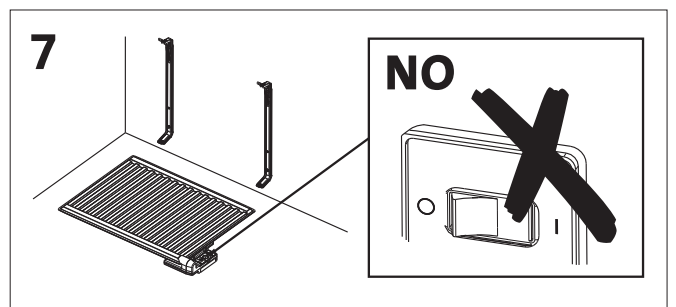
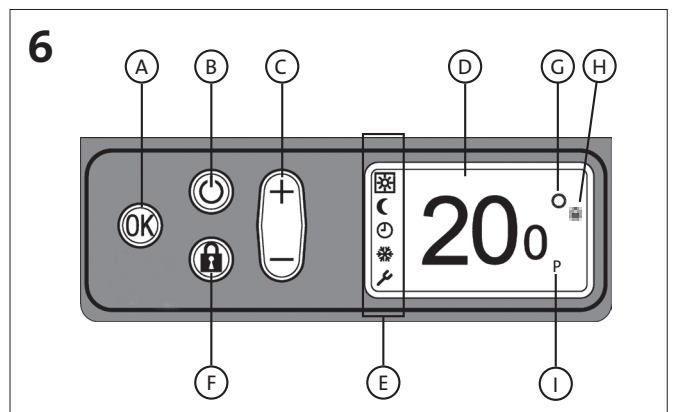
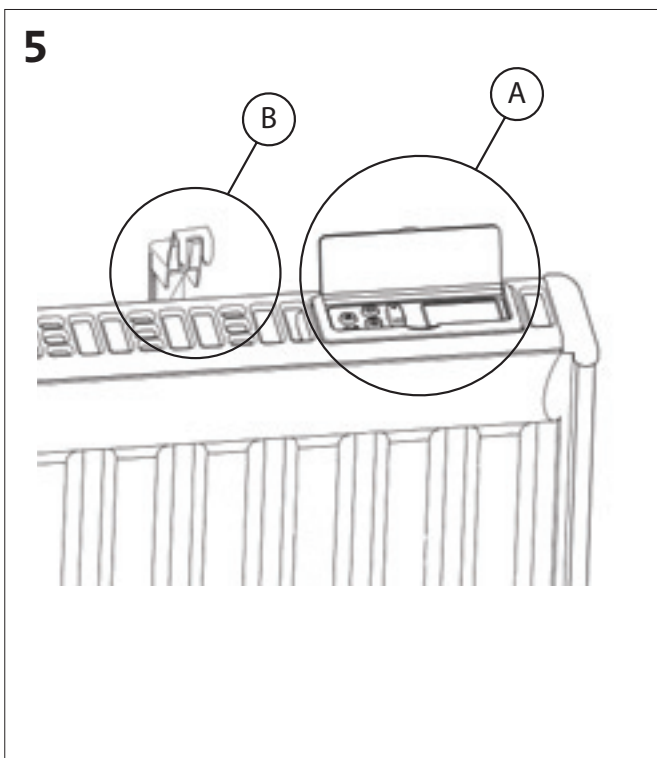
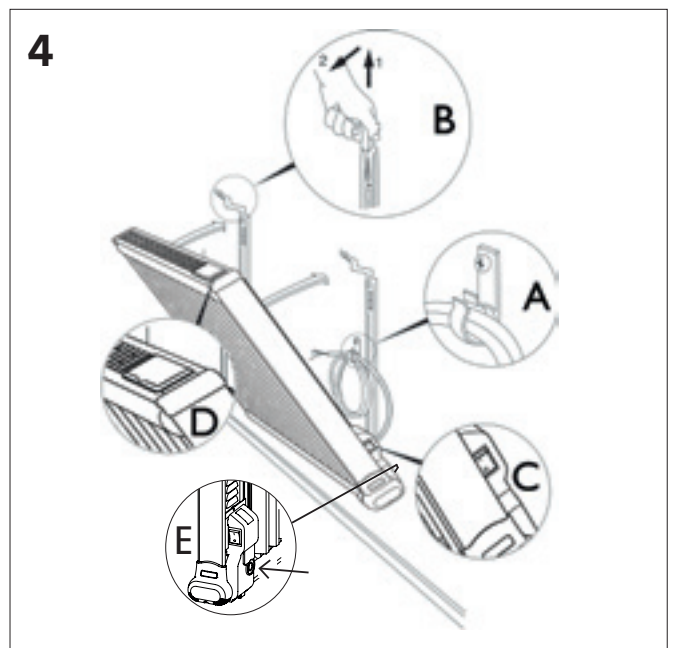
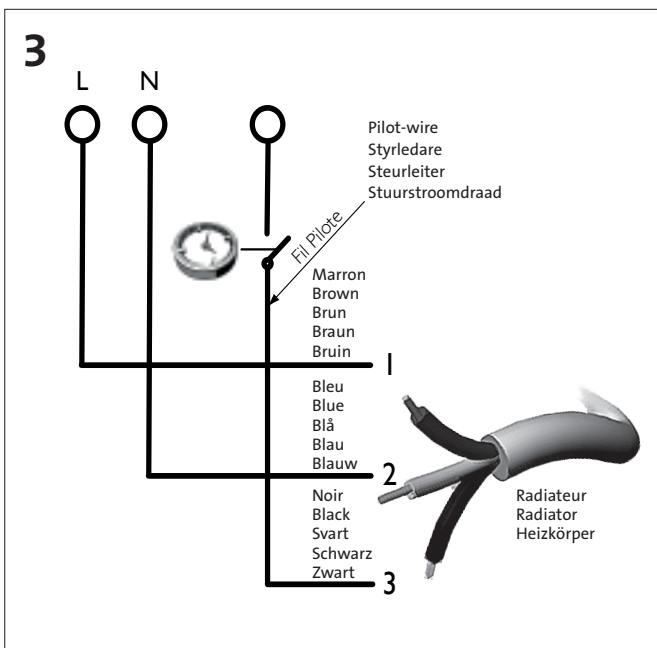
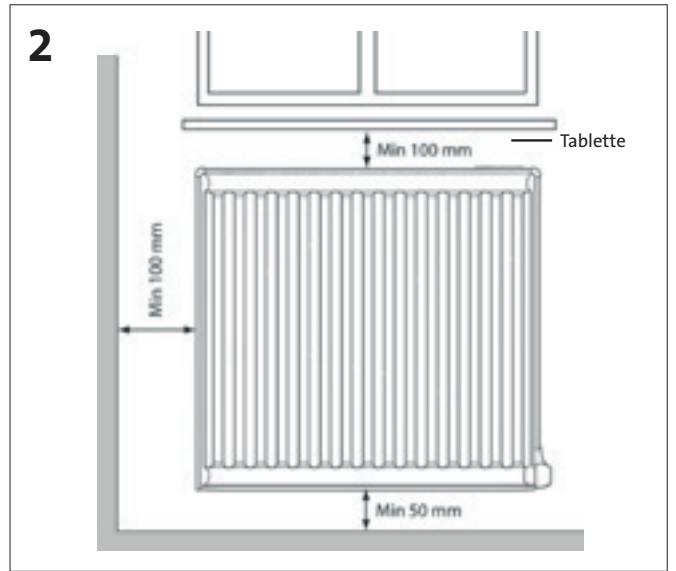
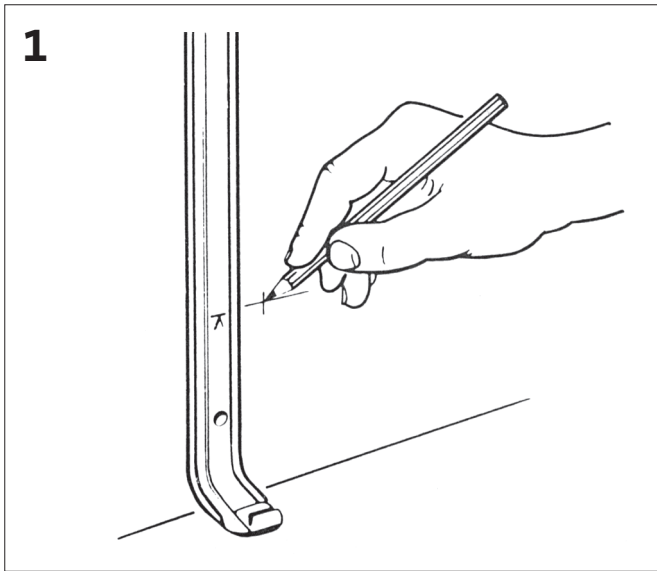

*Nous vous félicitons d'avoir choisi le Tein / Teon R21 de LVI.*

Nous sommes persuadés que votre nouveau radiateur vous satisfera pleinement et que vous en apprécierez ses fonctions.

**Teon** Radiateur avec une température de surface normale.

**Teon R21** Radiateur à basse température de surface.

**1. INSTALLATION**

Tension nominale: 230V 50 Hz  
 Classe de protection: IP44  
 Double isolation 

**IMAGE 1.**

Pour une parfaite installation des radiateurs, il est primordial que la fixation du radiateur soit effectuée de manière appropriée pour l'utilisation prévue et toute mauvaise utilisation prévisible. Un certain nombre d'éléments doivent être pris en considération avant de réaliser l'installation comme le type et la qualité de la fixation entre le radiateur et le mur, le type et l'état du mur lui-même ainsi que les charges possibles après le montage.

Les pattes de fixation doivent être fixées solidement au mur à l'aide des vis fournies. Celles-ci doivent être placées à environ 14-20 cm de chaque extrémité du radiateur. Il est à noter que les pattes de fixation peuvent servir à mesurer la hauteur.

**IMAGE 2.**

Il est impératif d'installer l'appareil horizontalement afin d'éviter tout dysfonctionnement. Les distances minimum spécifiées sur le schéma doivent être rigoureusement respectées. Le boîtier de commande se trouvant sur la partie supérieure de l'appareil (voir image 4D), il est recommandé de laisser une plus grande distance au dessus de celui-ci comme indiqué sur l'image 2, si vous désirez poser une tablette au-dessus de l'appareil. Ne pas installer le radiateur au-dessus d'une prise. L'appareil doit être installé en dehors du volume 1 conformément à la norme NF C 15 100 et de manière à ce qu'aucun dispositif de commande (bouton, interrupteur, etc.) ne soit accessible par une personne utilisant la baignoire ou la douche.

**IMAGE 3.**

Il est très facile de vous procurer un bornier de raccordement auprès de magasins spécialisés. Pour connecter votre radiateur, référez-vous au schéma de raccordement. Il est conseillé de placer le bornier de raccordement sur le mur derrière le radiateur. Le radiateur est équipé d'un interrupteur omnipolaire ayant une distance d'ouverture de contact d'au moins 3 mm.

**IMAGE 4.**

Le crochet en plastique dans l'emballage se fixe contre le mur afin de vous permettre d'enrouler proprement le câble d'alimentation si celui-ci s'avérait trop long (voir Image 4A). La partie supérieure de la fixation peut se soulever et se bloquer pour faciliter le montage du radiateur (voir Image 4B). Assurez-vous que la partie supérieure de la fixation soit bien clipsée sur le haut du radiateur de façon à ce que l'appareil soit bloqué et ne puisse glisser sur le côté (voir Image 5B).

**2. UTILISATION**

**IMAGE 4.**

Lorsque vous allumez votre radiateur pour la première fois, vous devez allumer l'interrupteur principal qui se trouve sur la partie inférieure droite derrière l'appareil : Enclenchez l'interrupteur sur la position I (voir Image 4C). Le radiateur est pourvu d'un limiteur de température qui coupe l'appareil en cas de surchauffe. Le bouton noir en bas du radiateur (voir Image 4E) permet de réarmer le limiteur.













**IMAGE 4, 5, 6.**

Il y a un capot blanc sur la partie supérieure droite du radiateur (voir Images 4D, 5A). Sous ce capot, se trouve le boîtier de commande qui vous permettra de vérifier et de régler les différentes fonctions de l'appareil (voir Image 6).

**IMAGE 6.**

Boîtier de commande et fonctions du radiateur :

Lorsque le radiateur est allumé pour la première fois, la température est réglée à 20 °C (voir Image 6D). L'écran est éteint à l'état normal. Pour allumer l'écran, appuyez sur le bouton OK.

- (A) Allumez l'écran / Lancez la modification de la température / Confirmez la température choisie 
- (B) Marche / Arrêt 
- (C) Choix des fonctions / Réglage de la température (+/-) 
- (D) Ecran d'affichage
- (E) Les différentes fonctions du radiateur sont indiquées par différents symboles s'affichant sur l'écran (voir Image 6E). Lorsque les symboles sont encadrés, c'est qu'ils sont sélectionnés.
  -  Confort (soleil)
  -  Réduit (lune)
  -  Mode automatique : A utiliser si le système est relié à une centrale de programmation (fil pilote 4 ou 6 ordres). (horloge)
  -  Hors gel (flocon de neige)
  -  Etalonnage (outil)
- (F) Verrouillage 
- (G) Témoin de chauffe.  = Le radiateur ne chauffe pas (température choisie est atteinte).  = Le radiateur chauffe.
- (H) Indique que le radiateur est verrouillé ou non. 
- (I) Indication de l'ordre reçu de la centrale de programmation. En France. (P1, P2, P3, P4, P5 ou P6)





**SÉLECTION DE LA FONCTION**

Vous sélectionnez la fonction en déplaçant le cadre à l'aide de la touche « +/- » (voir Image 6C) Le symbole encadré indique la fonction choisie (voir Image 6E).

**RÉGLAGE DE LA TEMPÉRATURE DE CONFORT**

La température de confort est la température que l'on désire avoir pendant la période jour ou pendant l'occupation du local. Modifiez ce réglage si vous souhaitez avoir une température de confort autre que 20,0°C (réglage d'usine). La température de confort peut :

- être au maximum 30,5°C
- être au minimum 7,0°C, pour autant qu'elle est supérieure à la température réduite.



1. Sélectionnez « Confort (soleil) » dans le cadre à l'aide de la touche « +/- » 
2. Lancez le modification de la température en appuyant sur la touche « OK » 
3. L'indication de la température et le cadre se mettront à clignoter. 
4. Réglez la température désirée à l'aide de la « touche +/- ». La température désirée se règle par tranche de 0,1°C en appuyant sur le bouton « +/- ». (Si vous maintenez le bouton appuyé, les chiffres défileront plus rapidement). 
5. Lorsque la température choisie s'affiche, validez. (OK). L'indication de la température et le cadre cesseront de clignoter. 
6. Le radiateur va maintenant réguler à cette nouvelle température.

S'il est impossible de baisser la température de confort à la valeur désirée, il est fort probable que cela est dû à l'abaissement de température (= température en mode Réduit) choisie. La température de confort ne peut descendre en dessous de l'abaissement de température programmé. Si vous souhaitez régler une température de confort plus basse, il est nécessaire d'abaisser d'au moins autant l'abaissement de la température.

**RÉGLAGE DE L'ABAISSEMENT DE LA TEMPÉRATURE**

L'abaissement de température correspond à la température à laquelle le radiateur régule en mode Réduit (lune). Modifiez ce réglage si vous souhaitez avoir un abaissement de température autre que 16,5°C (valeur d'usine). L'abaissement de température peut :

- être au maximum égal à la température de confort
- être au minimum 5,0°C

1. Sélectionnez « Réduit (lune) » dans le cadre à l'aide de la touche « +/- » 
2. Lancez le modification de la température en appuyant sur la touche « OK » 

3. L'indication de la température et le cadre se mettront à clignoter.



4. Réglez la température désirée à l'aide de la « touche +/- ». La température désirée se règle par tranche de 0,1°C en appuyant sur le bouton « +/- ». (Si vous maintenez le bouton appuyé, les chiffres défileront plus rapidement).



5. Lorsque la température choisie s'affiche, validez. (OK). L'indication de la température et le cadre cesseront de clignoter.



6. A présent, vous avez indiqué au radiateur une nouvelle température réduite souhaitée.

S'il est impossible d'augmenter l'abaissement de température à la valeur désirée, il est fort probable que cela est dû à la valeur de la température de confort. La température en mode Réduit ne peut en aucun cas être plus élevée que la température de confort. Si vous souhaitez obtenir une température réduite plus élevée, il est nécessaire d'augmenter d'au moins autant la température de confort.

#### VERROUILLAGE



Le radiateur est équipé d'une fonction « verrouillage » qui évite que les paramètres choisis ne soient dérégés par erreur. Pour activer la fonction, maintenez appuyée la touche « verrouillage » pendant quatre secondes. Si la fonction « verrouillage » est bien activée, le symbole du verrou s'affiche. Pour désactiver la fonction « Verrouillage », répétez la même opération que précédemment (le symbole du verrou disparaît alors).

#### HORS GEL



La fonction Hors Gel est pré-réglée à 7°C. Cette température ne peut être modifiée pour des raisons de sécurité.

1. Sélectionnez la fonction « Hors Gel (flocon de neige) » dans le cadre à l'aide de la touche « +/- ». La fonction Hors Gel est maintenant activée. Cela signifie que le radiateur va chauffer pour maintenir, dans la pièce, une température de 7°C seulement. Cette fonction n'est pas affectée par l'étalonnage.



#### MARCHE / ARRÊT



Cette fonction est un interrupteur électronique Marche / Arrêt. (veillez à ce que l'appareil soit toujours sous tension). Pour éteindre le radiateur, maintenez la touche Marche / Arrêt appuyée jusqu'à ce que deux traits apparaissent.



Pour mettre le radiateur en marche, maintenez la touche « Marche / Arrêt »



appuyée, jusqu'à ce que les deux traits disparaissent et la température programmée est affichée de nouveau. Cette fonction s'avère pratique lorsque par exemple vous aérez votre maison. (Réduit la consommation d'électricité).

#### RÉGLAGE DE L'ABAISSEMENT DE TEMPÉRATURE PAR UN SIGNAL EXTERNE



Cette fonction permet de commander le radiateur avec une centrale de programmation. Par exemple, une centrale de programmation par fil pilote 4 ou 6 ordres. (Uniquement valable en France).

Le raccordement de cet appareil peut se faire de différentes manières selon le pays. Sur certains marchés, entre autres en France, une alternative de programme (« fil pilote ») peut aussi être indiquée.

1. Sélectionnez « l'horloge » dans le cadre à l'aide de la touche « +/- »



La fonction « fil pilote » est maintenant activée. Le « mode » (p.ex. Confort, Réduit, ...) sera maintenant activé selon le programme de la centrale de programmation. Le « mode » activé est visualisé par le cadre autour du symbole respectif (e.g. soleil pour le mode confort, ...) en combinaison avec un cadre autour de l'horloge.

Sur certains marchés, entre autres en France, différentes alternatives du programme sont affichées :

P1: Mode « Confort » (valeur d'usine 20°C)

P2: Mode « Confort -1°C »

P3: Mode « Confort -2°C »

P4: Mode « Réduit » (Température de Confort -3,5°C) (val. d'usine 16,5°C)

P5: Mode « Hors Gel » +7,0°C

P6: Arrêt

Pour désactiver le signal de commande externe, vous sélectionnez une autre fonction, p.ex. « Confort (soleil) ».

#### ÉTALONNAGE DU THERMOSTAT



Si la température affichée sur l'écran ne correspond pas à la température de la pièce, vous pouvez étalonner le thermostat du radiateur. Selon le degré d'isolation de la pièce, il peut arriver que la température indiquée par le radiateur ne correspond pas exactement à la température effective de la pièce. Si vous considérez que cela pose un problème, vous avez la possibilité d'étalonner le radiateur par rapport à la pièce. (Autrement, il y a une procédure encore plus simple : si vous voulez qu'il fasse plus chaud dans la pièce, augmentez la température ; si vous voulez qu'il y fasse plus froid, réduisez la température.) Pour étalonner :

1. Sélectionnez « l'outil » dans le cadre à l'aide de la touche « +/- » Vérifiez si la valeur 0,0 est affichée sur l'écran.



Si OUI, sélectionnez « le soleil » dans le cadre à l'aide de la touche « +/- » et passez à l'instruction suivante (point 2).



Si ce n'est pas le cas, appuyez sur OK.



L'affichage de la température et le cadre se mettront à clignoter

Modifiez la valeur affichée à l'aide de la touche « +/- » afin d'obtenir 0,0. La température se règle par tranche de 0,1°C en appuyant sur le bouton « +/- ». (Si vous maintenez le bouton appuyé, les chiffres défileront plus rapidement).



Validez la sélection (OK).

L'indication de la température et le cadre cesseront de clignoter.



Puis, sélectionnez « Confort (le soleil) » dans le cadre à l'aide de la touche « +/- »



2. Laissez le radiateur fonctionner pendant au moins six heures.

3. Comparez la valeur affichée sur l'écran à la température ambiante mesurée. Calculez la différence. Si la température ambiante est plus basse que la valeur affichée, le résultat est supérieur à zéro (valeur positive) ; si la température ambiante est plus élevée que la valeur affichée, le résultat est inférieur à zéro (valeur négative).

4. Sélectionnez « l'outil » dans le cadre à l'aide de la touche « +/- ».



5. Lancez le modification de la température en appuyant sur la touche « OK ». L'affichage de la température et le cadre se mettront à clignoter.



6. Programmez le résultat du point 3 ci-dessus à l'aide de la touche « +/- ».



La température se règle par tranche de 0,1°C en appuyant sur le bouton « +/- ». (Si vous maintenez le bouton appuyé, les chiffres défileront plus rapidement). Plage de réglage de l'étalonnage : +/- 5°C. P. ex. l'écran affiche 20,0°C et la température ambiante mesurée est de 21,0°C, modifiez l'étalonnage à -1,0.

7. Une fois que l'écran affiche la valeur d'étalonnage souhaitée, validez en appuyant sur « OK ». L'indication de la température et le cadre cesseront de clignoter.



8. Vous avez étalonné le thermostat. Retournez maintenant dans le mode désiré. (La protection « Hors Gel » n'est pas influencée par l'étalonnage).

#### RETOURNER VERS LES RÉGLAGES D'USINE

Si vous désirez retourner vers les valeurs pré-réglées à l'usine, vous appuyez sur le bouton « Marche / arrêt » pendant au moins 10 s. La position « soleil » et 20,0°C seront maintenant affichés sur l'écran (la température réduite est réglée sur 16,5°C et l'étalonnage est remis à zéro.)

#### PROTECTION CONTRE LA SURCHAUFFE

Le radiateur est pourvu d'un limiteur de température qui coupe l'appareil en cas de surchauffe, c.a.d. quand la température de surface dépasse 85 °C. Pour réarmer, coupez le radiateur à l'aide de l'interrupteur (voir Figure 4C), appuyez sur le bouton de réarmement noir (Figure 4E), attendez pendant 15 minutes avant



de rallumer le radiateur. Si le radiateur se coupe intempestivement, vérifiez que rien ne couvre celui-ci. Si ça n'est pas le cas, veuillez prendre contact avec votre installateur.

Le radiateur est aussi équipé d'une protection contre la surchauffe ne pouvant pas être réinitialisée ; celle-ci se déclenche si le radiateur est en surrégime. Si le radiateur est démonté des consoles murales, ne serait-ce que pendant un bref instant, son alimentation électrique doit être obligatoirement coupée, voir figure 7. La protection non réinitialisable contre la surchauffe peut même se déclencher lorsque le radiateur est couvert dans des cas accidentels. En ce cas, l'élément de chauffage doit être remplacé ; veuillez contacter votre fournisseur.

L'écran dispose d'une protection séparée contre la surchauffe. Si l'écran ne s'allume pas lorsque vous appuyez sur le bouton OK, il se peut que la protection du radiateur contre la surchauffe se soit déclenchée. Si l'écran devient trop chaud, il s'éteint, autrement dit, aucune température, etc., n'est affichée. Le radiateur continue de chauffer et ses boutons fonctionnent également. Nous vous recommandons de ne pas appuyer sur des boutons autres que le bouton OK dans cette situation, car il est facile de modifier les réglages sans qu'on le veuille. L'affichage est rétabli une fois l'écran refroidi. Si tel n'est pas le cas, éteignez pendant quelques instants le radiateur par l'interrupteur principal (voir la Figure 4C) et laissez-le refroidir. Puis remettez-le en marche. Si l'écran reste encore une fois éteint après que vous avez appuyé sur le bouton OK, prenez contact avec votre installateur.

### 3. ENTRETIEN

Si le radiateur a besoin d'être nettoyé ou séché, il faudra uniquement utiliser des produits de nettoyage non agressifs.

### 4. DIVERS



**MISE EN GARDE :** pour éviter toute surchauffe, ne recouvrez jamais le radiateur. « Ne pas recouvrir » signifie que le radiateur ne doit pas être utilisé pour le séchage de vêtements, par exemple, en les posant directement dessus.

Cet appareil n'est pas prévu pour être utilisé par des personnes (y compris des enfants) dont les capacités physiques ou mentales sont réduites, ou des personnes dénuées d'expérience ou de connaissance, sauf si elles ont pu bénéficier, par l'intermédiaire d'une personne responsable de leur sécurité, d'une surveillance ou d'instructions préalables concernant l'utilisation de l'appareil. Il convient de surveiller les enfants pour s'assurer qu'ils ne jouent pas avec l'appareil.

Le remplacement du câble d'alimentation doit être réalisé par le fabricant, son service après vente ou une personne de qualification similaire afin d'éviter un danger.

Ce radiateur contient une quantité précise d'huile végétale non nocive pour l'environnement. Toute intervention nécessitant l'ouverture du radiateur doit être effectuée uniquement par le fabricant ou son représentant agréé. En cas de fuite, veuillez contacter le fabricant ou son représentant agréé. Lorsque le radiateur doit être mis au rebut, appliquez les règles pertinentes pour l'huile végétale.

Différents accessoires sont disponibles en option tels que les blocages de sécurité pour fixations murales.

### 5. RECHERCHE DES PANNES

**L'ÉCRAN N'AFFICHE RIEN :**

- L'écran est éteint à l'état normal. Pour allumer l'écran, appuyez sur la touche OK. Si l'écran ne s'allume toujours pas ...
- Attendez quelques instants : l'écran est équipé d'une protection contre la surchauffe, ce qui fait qu'il n'affiche rien s'il devient trop chaud. Cela peut arriver, surtout lorsqu'une pièce doit être chauffée (voir la section consacrée à la protection contre la surchauffe).
- Éteignez pendant quelques instants le radiateur par l'interrupteur principal (Figure 4C) et laissez-le refroidir.

**LE RADIATEUR NE CHAUFFE PAS. VÉRIFIEZ :**

- Que le courant n'est pas coupé, qu'aucun fusible n'a sauté ou que le disjoncteur de défaut de terre ne s'est pas déclenché dans la centrale électrique.
- Que l'interrupteur principal (Figure 4C) est en position « I »
- Que l'écran (Figure 6D) n'affiche pas « - - » : dans ce cas, appuyez sur la touche de marche/arrêt (Figure 6B)
- Que la protection contre la surchauffe du radiateur (Figure 6E) ne s'est pas déclenchée. Appuyez sur le bouton en caoutchouc noir.

**L'ÉCRAN CLIGNOTE :**

Ceci est parfaitement normal : l'écran est actualisé à différents intervalles de temps.

**LA TEMPÉRATURE AMBIANTE EST TROP ÉLEVÉE OU TROP BASSE.**

- Diminuez ou augmentez la température réglée
- Ou bien, si vous considérez que c'est nécessaire, étalonnez le radiateur conformément à la section Etalonnage.

**LE RADIATEUR FONCTIONNE TROP INTENSÉMENT :**

- Arrêtez le radiateur, puis rallumez-le par l'interrupteur principal (Figure 4C)

**LE RADIATEUR N'OBÉIT PAS AU SIGNAL DE COMMANDE (SIGNAL PILOTE)**

- Vérifiez que l'écran affiche un P suivi d'un chiffre (Figure 6I). Si tel n'est pas le cas, faites appel à un électricien pour qu'il vérifie l'installation. Par exemple : le signal de référence correct est-il raccordé sur la commande pilote (même phase que celle qui est accouplée au câble marron) ?

**LE RADIATEUR NE RÈGLE PAS CORRECTEMENT LA CHALEUR :**

- Arrêtez le radiateur, puis rallumez-le par l'interrupteur principal (Figure 4C) et réinitialisez ses réglages. Voir également la section sur la réinitialisation des réglages d'usine.

**IL EST IMPOSSIBLE DE BAISSER LA TEMPÉRATURE DE CONFORT À LA VALEUR DÉSIRÉE.**

S'il est impossible de baisser la température de confort à la valeur désirée, il est fort probable que cela est dû à l'abaissement de température (=température en mode Réduit) choisie. La température de confort ne peut descendre en dessous de l'abaissement de température programmé. Si vous souhaitez régler une température de confort plus basse, il est nécessaire d'abaisser d'au moins autant l'abaissement de la température.

**IL EST IMPOSSIBLE D'AUGMENTER L'ABAISSEMENT DE TEMPÉRATURE À LA VALEUR DÉSIRÉE.**

S'il est impossible d'augmenter l'abaissement de température à la valeur désirée, il est fort probable que cela est dû à la valeur de la température de confort. La température en mode Réduit ne peut en aucun cas être plus élevée que la température de confort. Si vous souhaitez obtenir une température réduite plus élevée, il est nécessaire d'augmenter d'au moins autant la température de confort.

#### GESTION DES DÉCHETS CONFORMÉMENT

**À LA DIRECTIVE DEEE ( WEEE EN ANGLAIS) (2002/96/CE)**



Le pictogramme sur l'étiquette du produit signifie que l'équipement ne peut être jeté avec les autres déchets, qu'il fait l'objet d'une collecte sélective en vue de sa valorisation, réutilisation ou recyclage. En fin de vie, cet équipement devra être remis à un point de collecte approprié pour le traitement des déchets électriques et électroniques. En respectant ces principes et en ne jetant pas le produit dans les ordures ménagères, vous contribuerez à la préservation des ressources naturelles et à la protection de la santé humaine. Pour tous renseignements concernant les points de collecte, de traitement, de valorisation et de recyclage, veuillez prendre contact avec les autorités de votre commune ou le service de collectes des déchets, ou encore le magasin où vous avez acheté l'équipement. Ceci s'applique aux pays dans lesquels ladite directive est entrée en vigueur.

#### GARANTIE

La garantie est valable pendant 10 ans, sauf pour les composants électriques, pour lesquels elle est valable pendant 2 ans. En cas de problèmes ou de réparations, veuillez contacter votre fournisseur.



WWW.LVI.EU

**LVI FRANCE**

157, Avenue Charles Floquet  
93158 Le Blanc Mesnil Cedex

Tél: 01 55 81 29 29

Fax: 01 55 81 29 20

info@lvifrance.fr

www.lvi-france.fr



Rettig Sweden AB  
SE-531 75 Järpås, Sweden  
Tel +46 (0)510 48 13 00, Fax +46 (0)510 913 16  
www.lvi.eu

